

USER INFORMATION SHEET

HOTGRIPS® PRO

IMPORTANT: KEEP FOR FUTURE REFERENCE

A: WARNINGS

1. **IMPORTANT:** Read this guide carefully before fitting or using!
2. If you have any doubt about fitting your Oxford HotGrips® PRO, immediately consult your local authorized Oxford stockist for advice or alternatively visit our website www.oxfordproducts.com and check for updates on the Frequently Asked Questions and Fitment Videos.
3. Before using the motorcycle/vehicle each time, please ensure that the fitted HotGrips® are firmly glued to the handlebar. Failure to do so could result in an accident or personal injury.
4. The superglue will bond skin and eyes in seconds. Keep out of reach of children.
5. Ensure that the throttle operates freely. Ensure that normal operation of the motorcycle is not affected. The Hotgrip cables must not foul or restrict the operation of the brake or clutch levers.
6. HotGrips® are designed for use with gloved hands. If the temperature becomes too hot when on the move, pull over safely and turn the temperature down.
7. Do not leave the motorcycle unattended when the HotGrips® are turned on.
8. Replace the HotGrips® when the pattern of the outer rubber wears away in any one area or the tread pattern disappears.
9. Regularly check the integrity of the attachment and materials of your HotGrips®. Do not use if in doubt and consult your local authorised Oxford Products stockist.
10. Oxford Products will accept no liability for the consequences of grips, which have not been securely fitted. Liability is limited to the replacement parts of the HotGrips® in case of faulty materials or manufacture.

B: PARTS LIST

Before fitting, check that the following parts are included in the kit:

- 1 x left HotGrip (22mmØ I/D) + 0.7mtr Wiring
- 1 x right HotGrip (25.4mmØ I/D) + 0.65mtr Wiring
- 1 x wiring loom (1.35mtr long)
- Grip superglue

C: TOOLS NEEDED:

- 1 course and 1 fine file for smoothing the throttle slider tube
- Glasspaper for cleaning the handlebars
- Cable snippers or pliers
- Standard motorcycle tools to remove the seat, fairing panels and battery connections (check with manufacturer)

D: GRIP LENGTHS AND TRIMMING TO FIT

Your Oxford HotGrips® PRO are designed as a replacement for the handlebar grips already fitted to the motorcycle. HotGrips® will fit onto most motorcycles that use 22mm or 7/8" Ø handlebars. The grip has an open end to allow for the bar end weight to be refitted without the need to trim the grip. If the end of the Hotgrip does need to be trimmed to ensure that a bar-end weight can be fitted without fouling the HotGrips®, then it is advisable to trim up-to-the point shown in the diagram/table below. This ensures that the heating elements do not get cut.

The left and right grip have different internal diameters: The left grip has an internal diameter of approximately 22.2mm. The right grip fits over the throttle slider tube and has a diameter of approximately 25.6mm.

Code	Product	Standard Length (mm)	Minimum Length (mm)
EL390	HotGrips® - Adventure	132	117
EL391	HotGrips® - Touring	125	115
EL392	HotGrips® - Sport	125	115

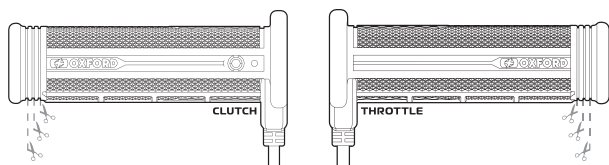

E: REMOVAL OF EXISTING GRIPS AND PREPARATION

1. Remove the existing handlebar grips.
2. Clean the left handlebar ensuring that the bars are smooth and free of glue and residue.
3. When the right grip is removed there is a nylon throttle slider tube underneath. Any raised areas should be smoothed off to ensure that the diameter is a consistent 25.6mm. This often involves filing off the raised ridges that were formed on the throttle.

F: TRIAL FIT THE OXFORD HOTGRIPS®

1. Always "dry fit" the grip to the bar first, to ensure that the grip is a snug fit before using the adhesive.
2. Do not pull the grip wires or use that part of the grip as a lever when fitting the grips to the handlebars as damage may occur.
3. If the grips are too tight to slide on with only a gentle effort, do not force them on or use a hammer to knock the grips onto the handlebars as this will crack the internal plastic tube or damage/break the inbuilt controller.
4. If the left grip is too tight, check the dimensions of the handlebar and ensure there is no glue residue. If the right grip is too tight to fit over the throttle tube, firstly check the tube is a consistent diameter, file any ridges smooth if necessary.
5. If the HotGrips® still do not slide on easily, use a file and gently remove excess rubber from the inside of the HotGrips®.
6. When sliding the grips onto the handlebars it is possible to twist them into place until they reach the correct finished position.
7. Ensure that the throttle (right) grip operates freely and returns to the closed position without abnormal friction. If the grip binds on return then it indicates that the fit between the throttle tube and grip is too tight.

G: POSITIONING ON HANDLEBARS:

1. Position the grips so that the wires do not foul against the brake/clutch levers. The throttle grip should rotate freely without obstruction and without stretching or pinching the wires. Ensure that the grips cable entry point is below the level of the clutch and brake lever (shown below).

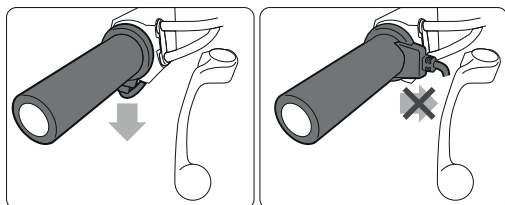

H: WIRING HARNESS INSTALLATION:

1. Before removing the grips for the final fitting procedure, it is important to connect the electrical wiring harness to the battery and the grips. With the motorcycle engine running the grips can be switched on to make sure that the grips operate as expected.
2. The loom is designed for ease of fitting. All connections are through the multi-pin water-proof connectors and cannot be fitted the wrong way around.
3. We recommend that the wiring loom is positioned away from the existing wiring looms on the motorcycle to avoid any possible electrical interference issues.
4. Both the negative and positive battery connections are fitted with a ring terminal. This will allow them to be bolted to the battery terminals. It is both preferable and also the easiest option to connect the positive (+ Red Wire) straight to the positive (+) battery terminal so that the switch receives sufficient voltage from the vehicles charging system.
5. The negative or earth (black wire) should be connected to the negative (-) battery terminal.
6. Direct connection to the battery will not flatten the battery because the switch uses zero power in standby.
7. If the switch is connected to a switched ignition supply feed, please ensure that the wiring harness is connected to the main ignition cabling which can take the extra load of up to 4 amps. Do not remove the fuse from the circuit. It is there to give protection.
8. Problems are commonly found to be caused when connections are made to the horn or any lighting circuit.

If unsure, please contact your local Oxford dealer for advice before fitting these HotGrips®.

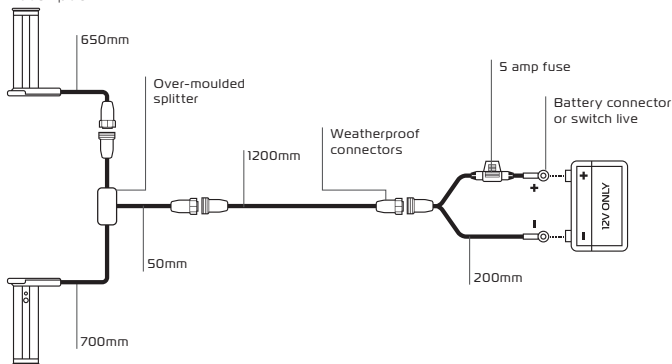

I: FINAL FITTING OF THE HOTGRIPS®:

1. Use the Superglue provided. It has been proven for the application and we cannot guarantee the suitability of an alternative. Under no circumstances should the grip be fitted to the handlebar without glue!
2. **WARNING:** The Superglue will bond skin and eyes in seconds. Keep out of reach of children.
 - It is very important to fit the grips immediately and without delay because the superglue provided will bond the HotGrips® to the bars and throttle tube very quickly.
 - Do not let the glue drip onto the paintwork. Shield paintwork appropriately.
3. Clutch (left) HotGrip:
 - Apply the glue into the HotGrip and allow it to run down the internal faces of the HotGrip so that as much of the internal faces are covered with glue as possible.
 - Push the grips into place ensuring that the HotGrips® are positioned correctly so it does not foul the clutch operation.

4. Throttle (right) HotGrip:
 - Apply the glue into the HotGrip so that as much of the internal faces as possible are covered with glue.
 - If the grips are a very tight fit over the throttle slider, then is it advisable to apply glue onto the actual plastic throttle slider on the innermost flange and less along the length of the throttle slider. This is to ensure that the grip and glue does not set too early and leaving the grip stuck halfway up the throttle slider.
 - Push the grips into place ensuring that the HotGrips® are positioned correctly so it does not foul the throttle operation.
5. Be sure to act immediately to wipe away any excess glue with a dry cloth.
6. Allow the glue to dry for at least 24 hours before using. Ensure that the grips are firmly fixed in place before use. Do not use if the grips move and seek advice immediately.

J: USAGE GUIDELINES:

Once fitted, the Oxford HotGrips® PRO are designed for keeping gloved hands at a comfortably warm temperature. The PRO grips are individually thermistor controlled allowing the user to pick a set temperature between 45-35 degrees. Whether the chosen setting is 45, 40, or 35 degrees (113 - 104 - 95°F) the controller will apply MAX power until this temperature is individually measured in both the clutch grip and throttle grip. As each grip is constantly measured independently the intelligent controller can apply more power to one to maintain the set temperature over both grips.

This removes the need to constantly adjust the heat settings.

If the grips are too hot please ensure the heat controller is turned down or even switched OFF if necessary.

INTEGRATED SWITCH OPERATIONS:

The inbuilt controller has one raised button to make it easier to locate and feel when riding.

To turn on the HotGrips®, press and hold the button on for 3 seconds

The LED will then display RED (High 45°C) – enabling full power until 45°C is reached.

To reduce the temperature continue to press the button, this will cycle to WHITE (MID 40°C) followed by BLUE (LOW 30°C).

The button will continue to cycle through heat settings going from HIGH to LOW, to turn off the HotGrip press and hold the button for 3 seconds.

SWITCH FEATURES:

The integrated switch removes the need to have a floating controller – creating a more streamlined product.

Auto-dimming LED – Once the heat program is selected the LED will dim to 50% after 5 seconds to ensure the user is not distracted during night riding.

The Integrated controller has 3 temperature settings – 45 – 40 – 35°C (113 – 104 – 95°F)

Intelligent heat monitoring – Constantly reading each grip temperature and adjusting the power output to keep a constant heat level.

If connected to the ignition, the switch will remember the last heat setting you used and return to that setting when the vehicle is restarted.

Reduced heat up time to set temperatures – the controller will supply full power from the start to reach the set temperature.

The new wire heating element pattern provides an upgraded heat distribution around the user's hand.

- Please note that the grips may be perceived as 'cool' to touch when no hands/gloves have been applied for a long period, this is due to the onboard thermistor measuring the correct temperature for the grip surface. Once hands/gloves have been applied the grips will start to heat up rapidly ensuring the user's gloved hands quickly warm up to the desired set temperature.

BATTERY SAVING MODE (BSM):

Lead Acid (BSM) + Lithium (BSM)

BSM is designed to save the motorcycle battery from being drained to a low voltage level, and causing damage to the battery.

LEAD ACID BSM - IDEAL FOR AGM/MF/WET BATTERIES

- The BSM kicks in at <13.3 Volts, this shows that the motorbike alternator is not running, the battery is faulty or the load on the system of the motorbike is too high. At this voltage, the BSM kicks in cutting the power to the grips and the BSM LED flashes green.
- The HotGrips® will then read and record the voltage over a 2 second period to confirm that the voltage has dropped below this set level.
- The BMS will continue to flash and provide no power to the grips but will continue to monitor the battery voltage level. This will happen for a period of 5 mins - if the voltage remains within this voltage bracket the controller will turn off.

OR

- Once the threshold voltage level reaches <12.8V (over the 2 second period) the grips will completely cut off within 15 seconds.
- If the voltage level rises above 13.3V before the <12.8V time limit has been reached the grips will kick back in and provide heat to the grips - cancelling BSM

LITHIUM BSM - IDEAL FOR LIFEPO4 PERFORMANCE BATTERIES

- The BSM kicks in at <14.0 Volts, this shows that the motorbike alternator is not running, the battery is faulty or the load on the system of the motorbike is too high. At this voltage, the BSM kicks in cutting the power to the grips and the BSM LED flashes green.
- The HotGrips® will then read and record the voltage over a 2 second period to confirm that the voltage has dropped below this set level.
- The BMS will continue to flash and provide no power to the grips but will continue to monitor the battery voltage level. This will happen for a period of 5 mins - if the voltage remains within this voltage bracket the controller will turn off

OR

- Once the threshold voltage level reached <13.6V (over the 2 second period) the grips will completely cut off within 15 seconds.
- If the voltage level rises above 14.0V before the <13.6V time limit has been reached the grips will kick back in and provide heat to the grips - cancelling BSM

If the battery is damaged, has an extremely small capacity (AH) or the motorcycle has a large drain from other accessories then the batteries running voltage may be low enough to trigger the BSM to protect the battery.

In the case that the motorcycles battery has an extremely small capacity (AH), the HotGrips® should be wired to a 'switched live' and the BSM should be turned OFF.

CHANGING BETWEEN BSM MODES:

There are 3 BSM settings, Lead Acid, OFF and Lithium BSM. To change between modes ensure the HotGrips® are already on, press and hold the power button for 5/7 seconds, this process will turn off the HotGrips® however, please keep holding until the green light (flash) is visible. The number of flashes will indicate which mode the HotGrips® are now in, this will need to be repeated to cycle through the 3 settings. The HotGrips® are preset to Lead Acid BSM from factory.

'1' Flash - Lead Acid (AGM/MF/WET)

'3' Flashes - OFF

'5' Flashes - Lithium (LiFePO4)

WARNING - TURNING OFF BATTERY SAVING MODE MAY RESULT IN DRAINING THE BATTERY WHEN THE HOTGRIPS® ARE CONNECTED DIRECTLY TO THE BATTERY.

K: TECHNICAL DATA:

- This switch is extremely efficient and will draw zero Amps. Therefore long term connection will not flatten a battery.
- This switch has been lab-tested to ensure EMC compliance and more importantly has been subjected to the most severe automotive spike and pulse laboratory testing to ensure that none of the electrical circuits on the motorcycle could damage or interfere with the operation of the switch.
- Conforms to relevant European EMC directives.
- 12 Volt systems only (typically running voltage between 13,6 and 14,6volts).
- Current drain: Average 3,6 Amps per pair (50 Watts@14,0V).
- Fuse: 5 Amp mini-blade fuse.
- On some motorcycles that have older or small capacity batteries, the extra electrical current demanded by the HotGrips® can reduce the battery voltage levels and replacing this by charging is recommended. Therefore, we always advise you to connect the battery to a charging system such as one of the Oxford Oximiser chargers when the bike is not in use.

FICHE D'INFORMATION POUR L'UTILISATEUR

HotGrips® PRO

IMPORTANT : À CONSERVER POUR RÉFÉRENCE ULTÉRIEURE

A : AVERTISSEMENTS

1. IMPORTANT : Veuillez lire attentivement ce manuel avant l'installation ou l'utilisation!
2. En cas de doute quant à l'installation de vos poignées chauffantes HotGrips® PRO Oxford, demandez immédiatement conseil à votre revendeur local agréé Oxford ou consultez notre site Web www.oxfordproducts.com pour vérifier les nouvelles questions fréquemment posées ainsi que les nouvelles vidéos de montage.
3. Avant toute utilisation de la moto/du véhicule, vérifiez que les poignées chauffantes HotGrips® sont bien collées sur le guidon. Tout manquement à cette règle de sécurité pourrait entraîner un accident ou des blessures.
4. La colle Superglue colle à la peau et aux yeux en quelques secondes. À conserver hors de portée des enfants.
5. Vérifiez que l'accélérateur fonctionne normalement. Vérifiez que la moto fonctionne normalement. Les câbles des poignées chauffantes HotGrips ne doivent pas gêner ni limiter le fonctionnement des leviers de frein ou d'embrayage.
6. Les poignées chauffantes HotGrips® sont conçues pour être utilisées avec des gants. Si la température devient trop élevée lors de la conduite, rangez-vous sur le bas-côté en toute sécurité afin de la réduire.
7. Ne laissez jamais la moto sans surveillance lorsque les poignées chauffantes HotGrips® sont allumées.
8. Remplacez les poignées chauffantes HotGrips® dès que vous observez une usure ou un effacement au niveau du motif du caoutchouc extérieur.
9. Contrôlez régulièrement l'état des fixations et des matériaux de vos poignées chauffantes HotGrips®. En cas de doute, ne les utilisez pas et contactez votre revendeur local agréé Oxford Products.
10. Oxford Products décline toute responsabilité pour tout dégât causé par une mauvaise fixation des poignées. Sa responsabilité est limitée au remplacement des pièces des poignées chauffantes HotGrips® en cas de matériaux défectueux ou de vice de fabrication.

B : LISTE DE PIÈCES

Avant de procéder à l'installation, vérifiez que les pièces suivantes sont bien incluses dans le kit:

- 1 poignée chauffante HotGrip gauche (22 mm de diamètre interne) + câblage de 0,7 m
- 1 poignée chauffante HotGrip droite (25,4 mm de diamètre interne) + câblage de 0,65 m
- 1 faisceau électrique (1,35 m de long)
- Colle Superglue

C : OUTILS NÉCESSAIRES :

- 1 lime grossière et 1 lime fine pour lisser le tube d'accélérateur
- Papier de verre pour nettoyer le guidon
- Coupe-câbles ou pinces
- Outils standard pour moto permettant de déposer la selle, les panneaux de carénage et les connexions de la batterie (à vérifier avec le fabricant)

D : LONGUEURS DE COUPE DES POIGNÉES

Vos poignées chauffantes HotGrips® PRO Oxford sont conçues pour remplacer les poignées du guidon déjà montées sur la moto. Les poignées chauffantes HotGrips® sont adaptées à la plupart des motos équipées d'un guidon de 22 mm ou de 7/8" de diamètre. L'extrémité ouverte de la poignée permet de remettre en place l'embout du guidon sans avoir à raccourcir la poignée. Si l'extrémité de la poignée chauffante doit être raccourcie pour qu'un embout puisse être monté sans gêner les poignées chauffantes HotGrips®, il est recommandé de la raccourcir jusqu'au point indiqué sur le schéma ci-dessous. Cela permet de ne pas couper les éléments chauffants.

Les poignées gauche et droite présentent des diamètres internes différents : La poignée gauche présente un diamètre interne d'environ 22,2 mm. La poignée droite est fixée sur le tube d'accélérateur et présente un diamètre d'environ 25,6 mm.

Code	Produit	Longueur standard (mm)	Longueur minimale (mm)
EL390	HotGrips® - Adventure	132	117
EL391	HotGrips® - Touring	125	115
EL392	HotGrips® - Sport	125	115

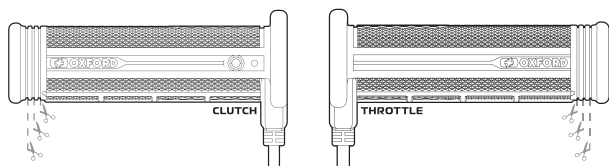

E : RETRAIT DES POIGNÉES EXISTANTES ET PRÉPARATION

1. Retirez les poignées existantes du guidon.
2. Nettoyez le guidon en veillant à ce que les barres soient bien lisses et exemptes de colle et autres résidus.
3. Lorsque la poignée droite est retirée, le tube d'accélérateur en nylon qui se trouve en dessous est visible. Toutes les zones surélevées doivent être lissées pour assurer un diamètre constant de 25,6 mm. Ceci implique souvent de déposer les crêtes surélevées qui se sont formées sur l'accélérateur.

F : ESSAI D'AJUSTEMENT DES POIGNÉES CHAUFFANTES HOTGRIPS® OXFORD

1. Montez toujours la poignée à sec sur le guidon afin de vérifier que cette dernière est bien ajustée avant d'appliquer la colle.
2. Ne tirez pas sur les fils des poignées et n'utilisez pas non plus cette partie des poignées comme levier lors de l'installation sur le guidon afin d'éviter tout endommagement.
3. Si les poignées sont trop étroites pour être insérées sur le guidon sans trop d'effort, ne forcez pas et n'utilisez pas de marteau pour les insérer au risque de casser le tube interne en plastique ou d'endommager/de casser le régulateur intégré.
4. Si la poignée gauche est trop étroite, vérifiez les dimensions du guidon et assurez-vous qu'il n'y a aucune trace de colle ni aucun résidu. Si la poignée droite est trop étroite pour être fixée sur le tube d'accélérateur, vérifiez d'abord que le tube présente un diamètre constant puis lissez les crêtes, le cas échéant.
5. Si les poignées chauffantes HotGrips® ne glissent toujours pas facilement, utilisez une lime pour retirer délicatement l'excès de caoutchouc de l'intérieur des poignées.
6. Lorsque vous glissez les poignées sur le guidon, vous pouvez effectuer un

- mouvement de rotation jusqu'à ce qu'elles se trouvent dans la position souhaitée.
- Assurez-vous que la poignée d'accélérateur (droite) fonctionne normalement et retourne en position fermée sans frottement anormal. Si la poignée se bloque lors du retour, cela indique que l'ajustement entre le tube d'accélérateur et la poignée est trop serré.

G : POSITIONNEMENT SUR LE GUIDON

Positionnez les poignées de manière à ce que les fils ne gênent pas les leviers de frein/d'embrayage. La poignée d'accélérateur doit tourner librement, sans obstruction et sans étirer ni pincer les fils. Assurez-vous que le point d'entrée du câble des poignées se trouve sous le niveau du levier d'embrayage et de frein (illustré ci-dessous).

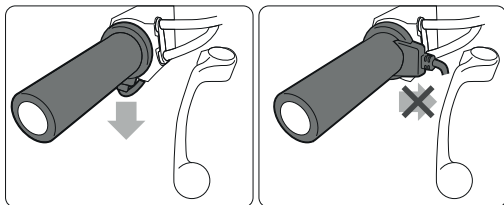

H: INSTALLATION DU FAISCEAU DE CÂBLAGE :

- Avant de retirer les poignées pour la procédure d'installation définitive, il est important de raccorder le faisceau de câblage à la batterie et aux poignées. Lorsque le moteur de la moto tourne, il est possible d'allumer les poignées pour vérifier leur bon fonctionnement.
- Ce faisceau est conçu pour être installé facilement. Tous les branchements se font à l'aide des connecteurs multibroches imperméables qui ne se raccordent que dans un seul sens.
- Nous vous recommandons d'éloigner ce faisceau de câblage des faisceaux de câblage existants de la moto afin d'éviter tout problème d'interférence électrique.
- Les connexions négative et positive de la batterie sont toutes deux équipées d'une cosse ronde. Cela permet de les boulonner aux bornes de la batterie. Il est à la fois préférable et plus facile de raccorder le fil positif (fil + rouge) directement à la borne positive (+) de la batterie pour que l'interrupteur reçoive une tension suffisante du système de charge du véhicule.
- Le fil négatif ou de masse (fil noir) doit être raccordé à la borne négative (-) de la batterie.
- Le raccordement direct à la batterie ne risque pas de décharger la batterie car l'interrupteur ne consomme pas d'énergie en mode veille.
- Si l'interrupteur est raccordé à une source d'alimentation d'allumage commutée, assurez-vous que le faisceau de câblage est raccordé au câblage d'allumage principal, qui peut supporter une charge supplémentaire pouvant atteindre 4 A. Ne retirez pas le fusible du circuit. Il est utilisé à des fins de protection.
- Le branchement d'un klaxon ou d'un circuit d'éclairage peut être à l'origine de nombreux problèmes.

En cas de doute, veuillez contacter votre revendeur Oxford local pour obtenir des conseils avant d'installer ces poignées chauffantes HotGrips®.

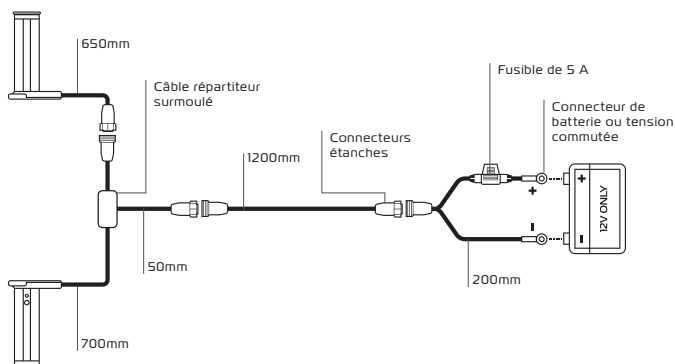

I: INSTALLATION DÉFINITIVE DES POIGNÉES CHAUFFANTES HOTGRIPS®:

1. Utilisez la colle Superglue fournie, qui a été spécialement formulée pour cette utilisation. Nous déclinons toute responsabilité en cas d'utilisation d'une autre colle. La poignée ne doit en aucun cas être montée sur le guidon sans colle !
2. AVERTISSEMENT : La colle Superglue colle à la peau et aux yeux en quelques secondes. À conserver hors de portée des enfants.
 - Il est très important de monter les poignées immédiatement et sans aucun délai car la colle Superglue fournie colle les poignées chauffantes HotGrips® au guidon et au tube d'accélérateur très rapidement.
 - Veillez à ne pas faire tomber de colle sur la peinture. Protégez la peinture de manière appropriée.
3. Poignée chauffante HotGrip de l'embrayage (gauche) :
 - Appliquez la colle dans la poignée chauffante HotGrip et laissez-la s'écouler le long des faces internes de la poignée de manière à ce que la plus grande surface possible soit couverte de colle.
 - Enfoncez les poignées chauffantes HotGrips® en veillant à ce qu'elles soient bien positionnées et à ce qu'elles ne gênent pas le fonctionnement de l'embrayage.
4. Poignée chauffante HotGrip de l'embrayage (droite) :
 - Appliquez la colle dans la poignée chauffante HotGrip de manière à ce que la plus grande surface possible soit couverte de colle.
 - Si les poignées sont très étroites pour être fixées sur le tube d'accélérateur, il est recommandé d'appliquer davantage de colle sur la bride intérieure du tube d'accélérateur en plastique et moins de colle sur la longueur du tube. Cela permet de s'assurer que la poignée et la colle n'adhèrent pas trop tôt et de laisser la poignée à mi-hauteur du tube d'accélérateur.
 - Enfoncez les poignées chauffantes HotGrips® en veillant à ce qu'elles soient bien positionnées et à ce qu'elles ne gênent pas le fonctionnement de l'accélérateur.
5. Essayez immédiatement tout excès de colle à l'aide d'un chiffon sec.
6. Laissez la colle sécher pendant au moins 24 heures avant toute utilisation. Vérifiez que les poignées sont bien fixées avant toute utilisation. Si les poignées se déplacent, ne les utilisez pas et demandez conseil immédiatement.

J: CONSEILS D'UTILISATION:

Une fois installées, les poignées chauffantes HotGrips® PRO Oxford sont conçues pour maintenir les mains gantées à une température chaude et confortable. Les poignées PRO sont commandées individuellement par une thermistance, ce qui permet à l'utilisateur de définir une température comprise entre 35 et 45 degrés. Que le réglage choisi soit de 45, 40, ou 35 degrés (113, 104 ou 95 °F), le régulateur fournit la puissance MAX jusqu'à atteindre cette température aussi bien au niveau de

la poignée d'embrayage que de la poignée d'accélérateur. La température individuelle de chaque poignée étant mesurée en continu, le régulateur intelligent peut fournir davantage de puissance à une poignée afin de maintenir la température définie au niveau des deux poignées.

Ainsi, il n'est plus nécessaire d'ajuster constamment les réglages de température.

Si les poignées deviennent trop chaudes, assurez-vous que le régulateur de chauffage est éteint ou éteignez-le, le cas échéant.

UTILISATION DE L'INTERRUPTEUR INTÉGRÉ :

Le bouton du régulateur intégré est surélevé ; cela permet de le localiser et de l'actionner plus facilement lors de la conduite.

Pour allumer les poignées chauffantes HotGrips®, appuyez sur le bouton pendant 3 secondes.

La LED s'allume alors en ROUGE (réglage élevé 45 °C), ce qui permet un fonctionnement à pleine puissance jusqu'à atteindre une température de 45 °C.

Pour réduire la température, continuez à appuyer sur le bouton ; il passera au BLANC (réglage moyen 40 °C) puis au BLEU (réglage bas 30 °C).

Le bouton continuera à faire défiler les réglages de chaleur entre ÉLEVÉ et BAS. Pour éteindre la poignée chauffante HotGrip, appuyez sur le bouton pendant 3 secondes.

FONCTIONS DE L'INTERRUPTEUR:

Grâce à l'interrupteur intégré, il n'est plus nécessaire de disposer d'un régulateur flottant ; cela rend le produit plus épuré.

LED à atténuation automatique - Une fois le programme de chauffage sélectionné, la LED s'atténue de 50 % au bout de 5 secondes afin de ne pas distraire l'utilisateur pendant la conduite de nuit.

Le régulateur intégré dispose de 3 réglages de température : 45 - 40 - 35 °C (113 - 104 - 95 °F).

Contrôle intelligent de la chaleur - Relève constamment la température de chaque poignée et ajuste la puissance de sortie afin de maintenir un niveau de chaleur constant.

S'il est raccordé à l'allumage, l'interrupteur mémorise le dernier réglage de température utilisé et l'applique à nouveau lors du redémarrage du véhicule.

Le temps de chauffage est réduit. En effet, le régulateur fournit la puissance maximale dès le démarrage, et ce jusqu'à atteindre la température définie.

La nouvelle disposition des fils de l'élément chauffant permet de mieux répartir la chaleur autour de la main de l'utilisateur.

- Veuillez noter que les poignées peuvent être perçues comme étant « froides » au toucher lorsqu'elles n'ont pas été en contact avec les mains/gants pendant une longue période ; cela est dû à la thermistance embarquée qui mesure la bonne température de la surface des poignées. Une fois les mains placées sur les poignées, ces dernières commencent à chauffer rapidement, garantissant un réchauffement rapide des mains gantées de l'utilisateur à la température définie.

MODE D'ÉCONOMIE DE LA BATTERIE (BSM)

Plomb-acide (BSM) + Lithium (BSM)

Le mode d'économie de la batterie est conçu pour éviter que la batterie de la moto ne se décharge à un trop bas niveau, ce qui pourrait l'endommager.

PLOMB-ACIDE (BSM) - IDÉAL POUR LES BATTERIES AGM/MF/WET

- Le mode d'économie de la batterie se déclenche à < 13,3 V, ce qui indique que l'alternateur de la moto ne fonctionne pas, que la batterie est défectueuse ou que la charge du système de la moto est trop élevée. À cette tension, le mode d'économie de la batterie se déclenche et coupe l'alimentation des poignées et la LED du mode d'économie de la batterie clignote en vert.

- Les poignées chauffantes HotGrips® relèvent et enregistrent alors la tension sur une période de 2 secondes pour confirmer que celle-ci a chuté sous le niveau défini.
- Le mode d'économie de la batterie continuera à clignoter et à ne pas alimenter les poignées mais également à surveiller le niveau de tension de la batterie. Cela se produit pendant une période de 5 minutes ; si la tension reste dans cette plage de tension, le régulateur s'éteint.

OU

- Une fois que le seuil de tension atteint une valeur < 12,8 V (sur une période de 2 secondes), les poignées s'éteignent complètement dans les 15 secondes.
- Si le niveau de tension dépasse 13,3 V avant que le seuil < 12,8 V ne soit atteint, les poignées se remettent en marche et produisent de la chaleur, annulant ainsi le mode d'économie de la batterie.

LITHIUM (BSM) - IDÉAL POUR LES BATTERIES LIFEPO4

- Le mode d'économie de la batterie se déclenche à < 14,0 V, ce qui indique que l'alternateur de la moto ne fonctionne pas, que la batterie est défectueuse ou que la charge du système de la moto est trop élevée. À cette tension, le mode d'économie de la batterie se déclenche et coupe l'alimentation des poignées et la LED du mode d'économie de la batterie clignote en vert.
- Les poignées chauffantes HotGrips® relèvent et enregistrent alors la tension sur une période de 2 secondes pour confirmer que celle-ci a chuté sous le niveau défini.
- Le mode d'économie de la batterie continuera à clignoter et à ne pas alimenter les poignées mais également à surveiller le niveau de tension de la batterie. Cela se produit pendant une période de 5 minutes ; si la tension reste dans cette plage de tension, le régulateur s'éteint.

OU

- Une fois que le seuil de tension atteint une valeur < 13,6V (sur une période de 2 secondes), les poignées s'éteignent complètement dans les 15 secondes.
- Si le niveau de tension dépasse 14,0 V avant que le seuil < 13,6 V ne soit atteint, les poignées se remettent en marche et produisent de la chaleur, annulant ainsi le mode d'économie de la batterie.

Si la batterie est endommagée, présente une capacité extrêmement faible (AH) ou si la moto est fortement sollicitée par d'autres accessoires, la tension de fonctionnement de la batterie peut être suffisamment basse pour déclencher le mode d'économie de la batterie afin de protéger la batterie.

Si la batterie de la moto présente une capacité extrêmement faible (AH), les poignées chauffantes HotGrips® doivent être raccordées à une « tension commutée » et le mode d'économie de la batterie doit être désactivé.

PASSAGE D'UN MODE D'ÉCONOMIE DE LA BATTERIE À L'AUTRE:

Il existe 3 réglages du mode d'économie de la batterie : Plomb-acide, OFF et Lithium. Pour passer d'un mode à l'autre, assurez-vous que les poignées chauffantes HotGrips® sont déjà allumées puis appuyez sur le bouton d'alimentation pendant 5 à 7 secondes. Ce processus éteindra les poignées chauffantes HotGrips® ; toutefois, il convient de maintenir le bouton enfoncé jusqu'à ce qu'une lumière verte (clignotante) soit visible. Le nombre de clignotements indique le mode dans lequel se trouvent les poignées chauffantes HotGrips® ; il faut répéter cette opération pour alterner entre les 3 réglages. Les poignées chauffantes HotGrips® sont préréglées en usine sur le mode Plomb-acide.

1 clignotement - Plomb-acide (AGM/MF/WET)

3 clignotements - OFF

5 clignotements - Lithium (LiFePO4)

AVERTISSEMENT - LORSQUE LES POIGNÉES CHAUFFANTES HOTGRIPS® SONT RACCORDÉES DIRECTEMENT À LA BATTERIE, LA DÉSACTIVATION DU MODE D'ÉCONOMIE DE LA BATTERIE PEUT ENTRAÎNER LE DÉCHARGEMENT DE LA BATTERIE.

K : DONNÉES TECHNIQUES:

- Cet interrupteur est extrêmement efficace et ne consomme pas de courant. Par conséquent, un raccordement à long terme ne risque pas de décharger la batterie.
- Cet interrupteur a été testé en laboratoire afin de garantir sa conformité aux normes de compatibilité électromagnétique et, plus important encore, il a été soumis aux tests en laboratoire les plus stricts en matière de pics et d'impulsions automobiles afin de garantir qu'aucun des circuits électriques de la moto ne peut endommager ou interférer avec le fonctionnement de l'interrupteur.
- Conforme aux directives européennes de compatibilité électromagnétique en vigueur.
- Circuit 12 V uniquement (tension de fonctionnement normale comprise entre 13,6 et 14,6 V).
- Consommation de courant : 3,6 A par paire en moyenne (50 W à 14,0 V).
- Fusible : fusible à mini-lame de 5 A.
- Sur certaines motos équipées de batteries plus anciennes ou de plus faible capacité, le courant électrique supplémentaire requis par les poignées chauffantes HotGrips® peut réduire le niveau de tension de la batterie. Dans ce cas, il est recommandé de charger la batterie pour remédier au problème. Par conséquent, nous vous recommandons de toujours raccorder la batterie à un système de charge, par exemple à un chargeur Oxford Oximiser, lorsque la moto n'est pas utilisée.

VERBRAUCHERINFORMATIONSBLATT

HOTGRIPS® PRO

WICHTIG: BITTE FÜR DIE ZUKÜNFTIGE BEZUGNAHME AUFBEWAHREN

A: WARNHINWEISE

1. WICHTIG: Lesen Sie sich diese Anleitung vor der Montage oder Nutzung sorgsam durch!
2. Wenn Sie sich bezüglich des Einbaus der Oxford HotGrips® PRO nicht sicher sind, wenden Sie sich bitte sofort an Ihren örtlichen Oxford-Vertragshändler oder besuchen Sie alternativ unsere Website www.oxfordproducts.com und schauen Sie nach Updates zu den Häufig gestellten Fragen und Montagevideos.
3. Stellen Sie vor jeder Benutzung des Motorrads bzw. Fahrzeugs sicher, dass die HotGrips® sicher an der Lenkstange verklebt sind. Falls Sie dies nicht tun, kann es zu Unfällen oder Verletzungen kommen.
4. Der Superklebstoff verklebt Haut und Augen in Sekundenschnelle. Für Kinder unzugänglich aufbewahren.
5. Stellen Sie sicher, dass der Gashebel frei beweglich ist. Stellen Sie sicher, dass die normalen Funktionen des Motorrads nicht beeinträchtigt werden. Die HotGrip-Kabel dürfen die Funktion der Brems- oder Kupplungshebel nicht beeinträchtigen oder einschränken.
6. HotGrips® dürfen nur mit Handschuhen verwendet werden. Wenn die Griffe während der Fahrt zu heiß werden, halten Sie an und drehen Sie die Temperatur nach Bedarf herunter.
7. Lassen Sie Ihr Motorrad bei eingeschalteten HotGrips® nicht unbeaufsichtigt stehen.
8. Tauschen Sie die HotGrips® aus, wenn das Muster der äußeren Gummischicht an einer Stelle abgenutzt ist oder das Oberflächenprofil verschwindet.
9. Die Unversehrtheit des Zubehörs und der Materialien der HotGrips® sollte regelmäßig überprüft werden. Verwenden Sie sie im Zweifelsfall nicht und wenden Sie sich an Ihren Oxford Products-Vertragshändler vor Ort.
10. Oxford Products übernimmt keine Haftung für Schäden, die infolge unsachgemäß montierter Griffe entstehen. Die Haftung beschränkt sich auf die Ersatzteile der HotGrips® im Falle von Material- oder Herstellungsfehlern.

B: TEILELISTE

Vergewissern Sie sich vor der Montage, dass die folgenden Teile im Set enthalten sind:

- 1 x Linker HotGrip (22 mm I/D) + Verkabelung (0,7 m)
- 1 x Rechter HotGrip (25,4 mm I/D) + Verkabelung (0,65 m)
- 1 x Kabelbaum (1,35 Meter lang)
- Griffklebstoff

C: ERFORDERLICHES WERKZEUG:

- 1 Grob- und Feinfeile zum Glätten des Gasschieberrohres
- Schleifpapier zur Reinigung des Lenkrads
- Kabelbinder oder Zange
- Standard Motorrad-Werkzeuge zum Entfernen von Sitz, Verkleidungsblechen und Batterieanschlüssen (beim Hersteller erfragen)

D: MONTAGE VON GRIFFLÄNGEN UND BESCHNITT

Ihre Oxford HotGrips® PRO sind zum Ersatz der bereits an Ihrem Motorrad montierten Lenkstangengriffe bestimmt. HotGrips® werden auf die meisten Motorräder passen, die Lenkstangen mit 22 mm bzw. 7/8" Durchmesser verwenden. Der Griff ist an einem Ende offen, damit das Gewicht am Lenkstangenende ohne Kürzen (Beschneiden) des Griffs wieder eingesetzt werden kann. Falls das Ende des HotGrip nicht gekürzt werden muss, um den Einbau eines Stangenendgewichts ohne Beeinträchtigung der

Hotgrips® zu gewährleisten, empfiehlt es sich, am im/in folgenden/er Diagramm/ Tabelle gezeigten Punkt abzuschneiden. Damit wird sichergestellt, dass die Heizelemente nicht eingeschnitten werden.

Der linke und rechte Griff haben unterschiedliche Innendurchmesser: Der linke Griff hat einen Innendurchmesser von ca. 22,2 mm. Der rechte Griff passt über das Gasschieberrohr und hat einen Durchmesser von ca. 25,6 mm.

Kennung	Produkt	Standardlänge (mm)	Minimale Länge (mm)
EL390	HotGrips® - Adventure	132	117
EL391	HotGrips® - Touring	125	115
EL392	HotGrips® - Sport	125	115

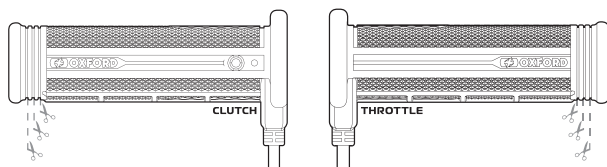

E: ENTFERNEN DER VORHANDENEN GRIFFE UND VORBEREITUNG

1. Entfernen Sie die bestehenden Lenkergriffe.
2. Reinigen Sie den linken Lenker und stellen Sie sicher, dass die Griffbereiche glatt und frei von Klebstoff und Rückständen sind.
3. Wenn der rechte Griff entfernt ist, befindet sich darunter ein Gasschieberrohr aus Nylon. Jegliche Unebenheiten sollten geglättet werden, damit der Durchmesser konsistent 25,6 mm aufweist. Dabei müssen oft die vorstehenden Kanten auf dem Gasschieber abgefeilt werden.

F: VERSUCHSWEISE MONTAGE DER OXFORD HOTGRIPS®

1. Den Griff immer zuerst versuchsweise anbringen, um seinen festen Sitz zu prüfen, bevor der Klebstoff aufgetragen wird.
2. Bei der Montage der Griffe am Lenker nicht an den Drähten des Griffs ziehen oder diesen Teil des Griffs als Hebel verwenden. Es könnten Schäden entstehen.
3. Wenn die Griffe zu eng sind, um sich mit vorsichtigem Kraftaufwand aufzuschieben zu lassen, wenden Sie keine Gewalt an, da sie sonst beschädigt werden können.
4. Wenn der linke Griff zu eng ist, überprüfen Sie die Abmessungen des Lenkers und stellen Sie sicher, dass keine Klebstoffrückstände vorhanden sind. Wenn der rechte Griff zu fest ist, um über den Gasschieberrohr zu passen, überprüfen Sie zunächst, ob das Rohr einen gleichmäßigen Durchmesser hat, feilen Sie ggf. alle Grate glatt.
5. Wenn sich die HotGrips® immer noch nicht leicht verschieben lassen, verwenden Sie eine Feile und entfernen Sie vorsichtig überschüssiges Gummi von der Innenseite der HotGrips®.
6. Beim Schieben der Griffe auf den Lenker können Sie die Griffe durch Drehen in die richtige Endposition bringen.
7. Stellen Sie sicher, dass der Gashebelgriff (rechts) gut funktioniert und ohne anormale Reibung in die geschlossene Position zurückkehrt. Wenn der Griff beim Zurückziehen Probleme bereitet, zeigt dies an, dass die Montage zwischen Gasschieberrohr und Griff zu fest ist.

G: POSITIONIERUNG AUF DER LENKSTANGE:

Die Griffe so in Position bringen, dass die Drähte die Brems- und Kupplungshebel nicht beeinträchtigen. Der Gashebelgriff sollte sich ungehindert drehen lassen und die Drähte sollten dabei weder verdreht noch eingeklemmt werden. Die Griffe der Kabeleinführung müssen sich unterhalb der Höhe des Kupplungs- und Bremshebels befinden (siehe unten).

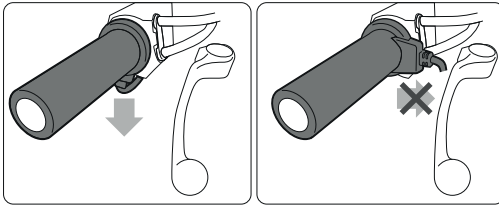

H: INSTALLATION DES KABELBAUMS:

1. Es ist wichtig, vor dem Entfernen der Griffe für die endgültige Montage zunächst die elektrischen Drähte an Batterie und Griffen anzuschließen. Die Griffe können dann bei laufendem Motor eingeschaltet werden, um sicherzustellen, dass sie erwartungsgemäß funktionieren.
2. Der Kabelbaum ist montagefreundlich konstruiert. Alle Anschlüsse erfolgen über die wasserdichten Multipin-Verbinder und können nicht falsch herum verbunden werden.
3. Wir empfehlen, den Kabelbaum entfernt von den vorhandenen Kabelbäumen am Motorrad zu positionieren, um mögliche elektrische Störungen zu vermeiden.
4. Sowohl der negative als auch der positive Batterieanschluss ist mit einem Ringkabel ausgestattet. Dadurch können sie an die Batteriepole angeschlossen werden. Es ist sowohl vorzuziehen als auch die einfachste Option, den Pluspol (+ Rotes Kabel) direkt mit den Pluspol (+) der Batterie zu verbinden, so dass der Schalter genügend Spannung vom Fahrzeugschlüsselsystem erhält.
5. Der negative bzw. schwarze Erdungsdraht muss an den negativen (-) Pol der Batterie angeschlossen werden.
6. Eine direkte Verbindung mit der Batterie wird sie nicht platt machen, da der Schalter im Standby-Modus keinen Strom verbraucht.
7. Falls der Schalter mit einer geschalteten Zündspannungsversorgung verbunden werden muss, vergewissern Sie sich bitte, dass der Kabelbaum mit dem Hauptzündkabel verbunden wird, das zur Aufnahme der zusätzlichen Last von bis zu 4 Ampere in der Lage ist. Entfernen Sie nicht die Sicherung aus dem Stromkreis. Sie dient zum Schutz.
8. Probleme treten gewöhnlich auf, wenn Anschlüsse zur Hupe oder zu beliebigen Stromkreisen vorgenommen werden.

Lassen Sie sich im Zweifelsfall vor der Montage dieser HotGrips® von Ihrem lokalen Oxford-Händler beraten.

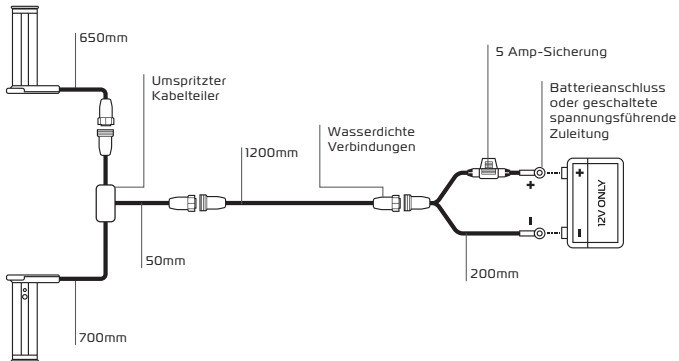

I: ABSCHLIESSENDE MONTAGE DER HOTGRIPS®:

1. Verwenden Sie den mitgelieferten Superklebstoff. Er hat sich für diesen Zweck bewährt und wir können die Eignung alternativer Produkte nicht garantieren. Auf keinen Fall darf der Griff ohne Klebstoff am Lenkrad befestigt werden!
2. **WARNUNG:** Der Superkleber verklebt Haut und Augen in Sekundenschnelle. Für Kinder unzugänglich aufbewahren.
 - Es ist äußerst wichtig, die Griffe sofort und ohne Zeitverzögerung angebracht werden, da der mitgelieferte Superklebstoff die HotGrips® sehr schnell mit den Halterungen und dem Gasschieberohr verbindet.
 - Lassen Sie den Klebstoff mit der Lackierung in Berührung kommen. Lackierung entsprechend abdecken.
3. HotGrip auf der Kupplungsseite (links):
 - Tragen Sie den Klebstoff am HotGrip auf und lassen Sie ihn die Innenflächen des HotGrip herunterlaufen, so dass möglichst viele der Innenflächen mit Klebstoff bedeckt sind.
 - Schieben Sie die Griffe in Position und achten Sie darauf, dass die HotGrips® richtig positioniert sind, damit der Kupplungsbetätigung nicht beeinträchtigt wird.
4. HotGrip auf der Gashebelseite (rechts):
 - Tragen Sie den Klebstoff am HotGrip auf, so dass möglichst viele der Innenflächen mit Klebstoff bedeckt sind.
 - Falls die Griffe sehr fest auf dem Gasschieber sitzen, ist es ratsam, viel Klebstoff auf dem innersten Flansch des eigentlichen Nylongassschiebers und wenige entlang der Länge des Gasschiebers aufzutragen. Damit wird sichergestellt, dass der Griff und Klebstoff nicht zu früh und auf halbem Weg auf dem Gasschieber aushärten.
 - Schieben Sie die Griffe in Position und achten Sie darauf, dass die HotGrips® richtig positioniert sind, damit der Kupplungsbetätigung nicht beeinträchtigt wird.
5. Überschüssigen Klebstoff unbedingt unverzüglich mit einem trockenen Tuch abwischen.
6. Vor dem Gebrauch der Griffe den Klebstoff mindestens 24 Stunden trocknen lassen. Vor dem Gebrauch sicherstellen, dass die Griffe sicher und fest angebracht sind. Verwenden Sie die Griffe nicht, wenn sie sich bewegen und holen Sie sich umgehend Rat.

J: ANWENDUNGSRICHTLINIEN:

Die fertig montierten Oxford HotGrips® PRO dienen dazu, Ihre Hände in Handschuhen bequem warm zu halten. Die PRO-Griffe sind einzeln thermistorgesteuert, so dass der Benutzer eine eingestellte Temperatur zwischen 45–35 Grad wählen kann. Ob die gewählte Einstellung 45, 40 oder 35 Grad beträgt, die Steuerung legt die MAX-Leistung an, bis diese Temperatur einzeln sowohl am Kupplungsgriff als auch am Gasgriff gemessen wird. Da jeder Griff ständig unabhängig voneinander gemessen wird, kann der intelligente Regler einen Griff mit mehr Leistung versorgen, um die eingestellte Temperatur über beide Griffe konstant zu halten.

Dadurch entfällt die Notwendigkeit, die Wärmeeinstellung ständig anzupassen.

Wenn die Griffe zu heiß werden, sorgen Sie bitte dafür, dass der Wärmeregler heruntergefahren oder bei Bedarf sogar ausgeschaltet wird.

INTEGRIERTE SCHALTERFUNKTIONEN:

Der Wärmeregler verfügt über 1 erhabene Taste, damit er während der Fahrt leichter zu finden und zu fühlen ist.

Halten Sie den Knopf 3 Sek. gedrückt, um die HotGrips® einzuschalten.

Die LED-Anzeige leuchtet dann ROT (Hoch 45°C) und gibt die volle Leistung frei, bis 45°C erreicht sind.

Um die Temperatur zu senken, halten Sie die Taste weiterhin gedrückt; sie wechselt dann auf WEISS (MITTEL 40°C) und schlussendlich auf BLAU (NIEDRIG 30°C).

Die Taste wechselt weiter die Wärmestufen von HOCH zu NIEDRIG. Um den HotGrip

auszuschalten, halten Sie den Knopf 3 Sekunden lang gedrückt.

SCHALTEREIGENSCHAFTEN:

Der integrierte Schalter macht einen schwebenden Regler überflüssig. So entsteht ein schlankeres Produkt.

Automatisch dimmende LED-Anzeige: Sobald das Wärmeprogramm ausgewählt ist, wird die LED-Anzeige nach 5 Sekunden auf 50 % gedimmt, damit der Benutzer bei Nachtfahrten nicht abgelenkt wird.

Der integrierte Regler hat 3 Temperatureinstellungen: 45, 40, 35°C (113, 104, 95°F)

Intelligente Wärmeüberwachung: Sie misst ständig die Temperatur der einzelnen Griffe und passt die Leistungsabgabe an, um ein konstantes Wärmeniveau zu halten.

Neu: Wenn der Schalter an die Zündung angeschlossen ist, speichert er die zuletzt verwendeten Wärmeeinstellung und kehrt beim Neustart des Fahrzeugs in diesen Modus zurück.

Reduzierte Aufheizzeit auf Solltemperaturen: Die Steuerung liefert vom Start an die volle Leistung, um die eingestellte Temperatur zu erreichen.

Die neue Struktur der Drahtheizelemente sorgt für eine verbesserte Wärmeverteilung um die Hand des Benutzers.

- Bitte beachten Sie, dass die Griffe sich „kühl“ anfühlen können, wenn über einen längeren Zeitraum keine Hände/Handschuhe getragen wurden. Dies liegt daran, dass der integrierte Thermistor die richtige Temperatur für die Griffoberfläche misst. Sobald die Hände/Handschuhe angelegt sind, heizen sich die Griffe schnell auf, so dass sich die Handschuhe des Benutzers schnell auf die gewünschte Temperatur erwärmen.

STROMSPARMODUS (BSM)

Bleisäure (BSM) + Lithium (BSM)

Der Stromsparmodus wurde entwickelt, um die Motorradbatterie davor zu bewahren, bis zu einem niedrigen Spannungsniveau entladen zu werden, was zu einer Beschädigung der Batterie führen würde.

BLEISÄURE-BSM: IDEAL FÜR AGM/MF/WET-BATTERIEN

- Der Stromsparmodus schaltet sich bei <13,3 Volt ein, was bedeutet, dass die Wechselstrommaschine des Motorrads nicht läuft, die Batterie defekt ist oder das System des Motorrads zu stark belastet ist. Bei dieser Spannung schaltet sich der Stromsparmodus ein und unterbricht die Stromzufuhr zu den Griffen, und die BSM-LED blinkt grün.
- Die HotGrips® messen dann die Spannung innerhalb von 2 Sekunden und zeichnen sie auf, um zu bestätigen, dass die Spannung unter den eingestellten Wert gefallen ist.
- Der Stromsparmodus blinkt weiterhin und liefert keinen Strom an die Griffe, überwacht aber weiterhin das Batteriespannungsniveau. Dies dauert ca. 5 Minuten. Wenn die Spannung innerhalb dieses Spannungsbereichs bleibt, schaltet sich der Regler aus.

ODER

- Sobald das Schwellenspannungsniveau <12,8 V erreicht (in ca. 2 Sekunden), werden die Griffe innerhalb von 15 Sekunden vollständig abgeschaltet.
- Wenn die Spannung über 13,3 V ansteigt, bevor das Zeitlimit <12,8 V erreicht ist, schalten sich die Griffe wieder ein und versorgen diese mit Wärme. Der Stromsparmodus wird aktiviert.

LITHIUM-BSM: IDEAL FÜR HOCHLEISTUNGSBATTERIEN VON LIFEPO4

- Der Stromsparmodus schaltet sich bei <14,0 Volt ein, was bedeutet, dass die Wechselstrommaschine des Motorrads nicht läuft, die Batterie defekt ist oder das System des Motorrads zu stark belastet ist. Bei dieser Spannung schaltet sich der Stromsparmodus ein und unterbricht die Stromzufuhr zu den Griffen, und die BSM-LED blinkt grün.
- Die HotGrips® messen dann die Spannung innerhalb von 2 Sekunden und zeichnen sie auf, um zu bestätigen, dass die Spannung unter den eingestellten Wert gefallen ist.

- Der Stromsparmodus blinkt weiterhin und liefert keinen Strom an die Griffe, überwacht aber weiterhin das Batteriespannungsniveau. Dies dauert ca. 5 Minuten. Wenn die Spannung innerhalb dieses Spannungsbereichs bleibt, schaltet sich der Regler aus.

ODER

- Sobald der Schwellenspannungspegel <13,6 V erreicht (in ca. 2 Sekunden), werden die Griffe innerhalb von 15 Sekunden vollständig abgeschaltet.
- Wenn die Spannung über 14,0 V ansteigt, bevor das Zeitlimit <13,6 V erreicht ist, schalten sich die Griffe wieder ein und versorgen diese mit Wärme. Der Stromsparmodus wird aktiviert.

Wenn die Batterie beschädigt ist, eine extrem geringe Kapazität (AH) hat oder das Motorrad durch anderes Zubehör stark entladen wird, kann die Betriebsspannung der Batterie niedrig genug sein, um den Stromsparmodus zum Schutz der Batterie auszulösen.

Wenn die Motorradbatterie eine extrem geringe Kapazität (AH) hat, sollten die HotGrips® an eine „spannungsführende Zuleitung“ angeschlossen und der Stromsparmodus sollte ausgeschaltet werden.

ZWISCHEN DEN STROMSPARMODI WECHSELN:

Es gibt 3 BSM-Einstellungen: Bleisäure, AUS und Lithium-BSM. Um zwischen den Modi zu wechseln müssen die HotGrips® bereits eingeschaltet sein. Drücken Sie die Einschalttaste 5 bis 7 Sekunden lang, um die HotGrips® auszuschalten. Halten Sie sie jedoch so lange gedrückt, bis das grüne Licht (Blinksignal) aufblinkt. Die Anzahl der Blinksignale zeigt an, in welchem Modus sich die HotGrips® befinden. Dieser Vorgang muss wiederholt werden, um die 3 Einstellungen zu durchlaufen. Die HotGrips® sind ab Werk auf Bleisäure-BSM voreingestellt.

„1“ Blinksignale – Bleisäure (AGM/MF/WET)

„3“ Blinksignale – AUS

„5“ Blinksignale – Lithium (LiFePO4)

WARNUNG! DAS AUSSCHALTEN DES BATTERIESPARMODUS KANN DAZU FÜHREN, DASS DIE BATTERIE ENTLADEN WIRD, WENN DIE HOTGRIPS® DIREKT AN DIE BATTERIE ANGESCHLOSSEN SIND.

K: TECHNISCHE DATEN:

- Dieser Schalter ist äußerst effizient und zieht im Standby-Modus 0 Ampere (0,071mA). Daher wird eine langfristige Verbindung eine Batterie nicht platt machen.
- Dieser Schalter wurde im Labor getestet, um EMV-Konformität zu gewährleisten, und vor allem wurde er den strengsten Laborprüfungen für Spike und Pulse unterzogen, um sicherzustellen, dass keine der elektrischen Stromkreise am Motorrad den Betrieb des Schalters beeinträchtigen oder beeinträchtigen könnte.
- Entspricht den relevanten europäischen EMV-Richtlinien.
- Nur für 12-Volt-Systeme (die typische Betriebsspannung liegt zwischen 13,6 und 14,6 Volt).
- Stromverbrauch: Durchschnittlich 3,6 Ampere pro Paar (50 W@14,0V).
- Sicherung: Schnell auslösende 5-A-Glassicherung.
- Bei einigen Motorrädern mit älteren Batterien oder solchen geringerer Kapazität kann der von den HotGrips® zusätzlich benötigte elektrische Strom das Batteriespannungsniveau verringern. Wir empfehlen, diesen Verlust durch Laden auszugleichen. Deshalb empfehlen wir immer den Anschluss der Batterie an ein Ladesystem wie dem Oxford Oximiser, wenn das Motorrad nicht in Betrieb ist.

HOJA DE INFORMACIÓN AL USUARIO

HOTGRIPS® PRO

IMPORTANTE: GUARDE ESTA INFORMACIÓN PARA FUTURAS CONSULTAS

A: ADVERTENCIAS

1. IMPORTANTE: ¡Lea esta guía detenidamente antes de instalar o utilizar el producto!
2. Si tiene alguna duda a la hora de instalar sus puños calefactables Oxford HotGrips™ EVO consulte de inmediato con su distribuidor local autorizado de Oxford para aclarar sus dudas. También puede visitar www.oxfordproducts.com y consultar las actualizaciones en nuestra sección de preguntas frecuentes y vídeos tutoriales de instalación.
3. Antes de utilizar la motocicleta/vehículo, debe asegurarse cada vez de que los puños calefactables una vez montados, estén bien fijados al manillar. No hacerlo podría dar como resultado un accidente o lesiones personales.
4. El pegamento instantáneo se pegará a la piel y a los ojos en segundos. Manténgalo fuera del alcance de los niños.
5. Asegúrese de que el acelerador puede accionarse sin restricciones. Asegúrese de que no se ve afectado el funcionamiento normal de la motocicleta. Los cables de los puños HotGrips no deben obstaculizar ni restringir el funcionamiento de las palancas de frenos o del embrague.
6. Los puños HotGrips® están diseñados para usarse con guantes. Si la temperatura sube demasiado estando en movimiento, pare en un lugar seguro y reduzca la temperatura.
7. No deje la motocicleta sin supervisión cuando los puños HotGrips® estén activados.
8. Cambie los puños HotGrips® cuando el dibujo de la goma exterior se desgaste en cualquier punto de la superficie o cuando desaparezca por completo.
9. Revise periódicamente la integridad de los accesorios y los materiales de sus puños HotGrips®. No los utilice si tiene alguna duda y póngase en contacto con su distribuidor autorizado local de Oxford Products.
10. Oxford Products no aceptará ninguna responsabilidad por las consecuencias derivadas del montaje incorrecto de los puños. La responsabilidad se limita a las piezas de repuesto de los HotGrips® en caso de materiales o fabricación defectuosos.

B: LISTADO DE PIEZAS

Antes del montaje, compruebe que el kit contenga los componentes siguientes:

- 1 x puño HotGrip izquierdo (22 mm Ø I/D) + cable de 0,7 m
- 1 x puño HotGrip derecho (25.4mm Ø I/D) + cable de 0,65 m
- 1 mazo de cables (1,35 m de largo)
- Pegamento instantáneo para los puños

C: HERRAMIENTAS NECESARIAS:

- 1 lima gruesa y 1 lima fina para limpiar el tubo deslizante del acelerador
- Papel de lija para limpiar el manillar
- Alicates o tenazas
- Herramientas estándar de moto para desmontar el asiento, los paneles del carenado y las conexiones de la batería (consultar con el fabricante)

D: LONGITUD DE LOS PUÑOS Y RECORTE PARA SU AJUSTE

Your Oxford HotGrips® PRO are designed as a replacement for the handlebar grips already fitted to the motorcycle. HotGrips® will fit onto most motorcycles that use

Sus puños Oxford HotGrips® PRO están diseñadas para sustituir los puños que vienen instalados en su motocicleta. HotGrips® es compatible con la mayoría de manillares de 22 mm o 7/8" ø. El puño tiene un extremo abierto para poder colocar de nuevo el contrapeso en el extremo del manillar sin necesidad de recortarlo. En caso de tener que recortar el puño, asegúrese de que puede volver a colocar el contrapeso en el extremos del manillar sin dañar el puño HotGrips®, de ser así, es aconsejable recortar hasta el punto indicado en el diagrama/tabla siguiente. De este modo se asegura de que no corta los elementos calefactores.

Los puños derecho e izquierdo tienen distintos diámetros internos: El puño izquierdo tiene un diámetro interno de aprox. 22,2 mm. El puño derecho encaja en la parte del manillar del acelerador y tiene un diámetro de aprox. 25,6 mm.

Código	Producto	Longitud estándar (mm)	Longitud mínima (mm)
EL390	HotGrips® - Adventure	132	117
EL391	HotGrips® - Touring	125	115
EL392	HotGrips® - Sport	125	115

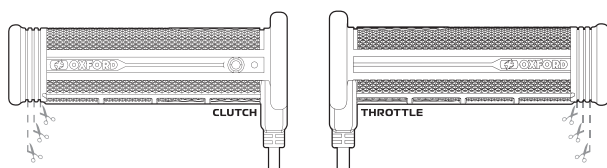

E: CÓMO RETIRAR LOS PUÑOS EXISTENTES Y PREPARACIÓN DEL MANILLAR

1. Retire los puños instalados en el manillar.
2. Limpie el manillar asegurándose de que las barras estén lisas y sin adhesivo ni residuos.
3. Cuando haya retirado el puño derecho encontrará el tubo de nailon del acelerador. Deberá limar cualquier protuberancia para asegurarse de que tiene un diámetro uniforme de 25,6 mm. Por lo general, esto implica lijar las rugosidades que se hayan formado en el tubo del acelerador.

F: AJUSTE DE PRUEBA DE LOS PUÑOS OXFORD HOTGRIPS®

1. Primero monte siempre el puño en el manillar seco, para asegurarse de que queda perfectamente encajado antes de utilizar el pegamento.
2. No tire de los cables del puño ni los use de palanca a la hora de ajustar los puños al manillar ya que podrían dañarse.
3. En caso de que los puños sean demasiado estrechos para poder introducirlos sin demasiado esfuerzo, no debe forzarlos ni usar un martillo para introducirlos en el manillar, ya que esto podría romper el plástico interno del tubo o dañar/romper el controlador integrado.
4. Si el puño izquierdo es demasiado estrecho, compruebe las dimensiones del manillar y asegúrese de que no tiene residuos de pegamento. Si el puño derecho es demasiado estrecho para encajarlo sobre el tubo del acelerador, compruebe en primer lugar que el tubo cuenta con un diámetro uniforme y lime cualquier rugosidad si es necesario.
5. Si los puños HotGrips® siguen sin deslizarse con facilidad, utilice una lija para retirar ligeramente el exceso de goma de la parte interior de los puños HotGrips®.
6. Cuando deslice los puños para introducirlos en el manillar puede moverlos de forma giratoria hasta que alcancen la posición final correcta.
7. Asegúrese de que el puño del acelerador (derecho) puede accionarse sin restricciones y regresa a la posición de reposo sin encontrar ningún tipo de fricción anormal. Si el puño se atora al regresar a la posición de reposo significa que está demasiado ajustado sobre el tubo del acelerador.

G: COLOCACIÓN EN EL MANILLAR:

Coloque los puños de forma que los cables no entren en contacto con las palancas de freno/embrague. El puño del acelerador debe girarse libremente sin encontrar obstrucciones y sin pellizcar ni tirar de los cables. Asegúrese de que el punto de entrada del cable de los puños está en la parte inferior del embrague y del freno (como se muestra a continuación).

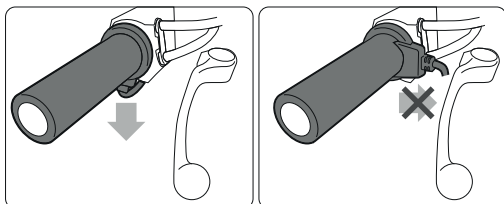

H: INSTALACIÓN DEL MAZO DE CABLEADO:

1. Antes de retirar los puños para el procedimiento de montaje final, es importante conectar el mazo de cableado eléctrico a la batería y los puños. Con el motor de la motocicleta en funcionamiento pueden activarse los puños para asegurarse de que funcionan correctamente.
2. El mazo está diseñado para un montaje fácil. Todas las conexiones se realizan mediante los conectores de pines múltiples impermeables y no pueden montarse de forma incorrecta.
3. Es recomendable que el mazo de cables se coloque a cierta distancia del resto de los cables de la motocicleta para evitar posibles problemas de interferencias.
4. Tanto la conexión negativa como la positiva cuentan con un terminal de anilla. Esto permitirá atornillarlos a los terminales de la batería. Es preferible y más fácil conectar el cable positivo (+ rojo) al terminal positivo (+) de la batería para que el interruptor reciba el suficiente voltaje del sistema de carga del vehículo.
5. El cable negativo (negro) debe conectarse al terminal de batería negativo (-).
6. La conexión directa a la batería no la vaciará porque el interruptor no consume ninguna potencia cuando está en modo reposos (standby).
7. Si el interruptor se conecta a una fuente de alimentación asegúrese de que el mazo de cables está conectado al cableado del interruptor principal, que puede soportar una carga adicional de hasta 4 A. No retire el fusible del circuito, ya que este cumple una función de protección.
8. Por lo general, las conexiones realizadas con los circuitos del claxon o de las luces causan problemas.

Si tiene dudas, contacte con el distribuidor local de Oxford antes de montar los puños HotGrips®.

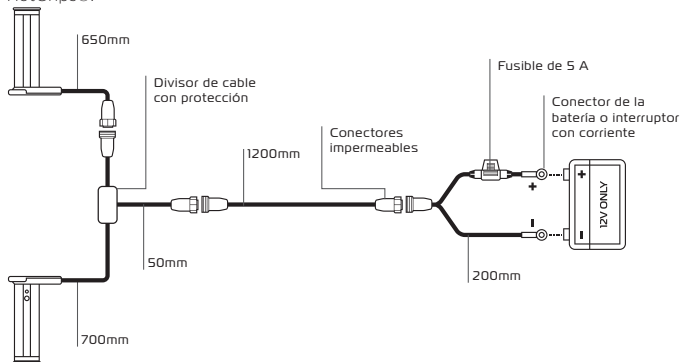

I: MONTAJE FINAL DE LOS PUÑOS HOTGRIPS®:

1. Utilice el pegamento instantáneo suministrado. Ha sido probado para esta aplicación y no podemos garantizar la idoneidad de una alternativa. Bajo ninguna circunstancia deberá montarse el puño en el manillar sin usar pegamento.
2. **ADVERTENCIA:** El pegamento instantáneo se pegará a la piel y a los ojos en segundos. Manténgalo fuera del alcance de los niños.
 - Es muy importante montar los puños de inmediato y sin demora ya que el pegamento instantáneo suministrado los pegará al manillar y al tubo del acelerador muy rápidamente.
 - No permita que el adhesivo gotee sobre la pintura. Cubra la pintura de manera adecuada.
3. Puño (izquierdo) HotGrip del embrague:
 - Aplique el pegamento en el interior del puño HotGrip y deje que se extienda y cubra la mayor parte de la superficie interna.
 - Presione el puño para encajarlo, asegurándose de que está correctamente colocado de forma que no obstruya el funcionamiento de la palanca del embrague.
4. Puño (derecho) HotGrip:
 - Aplique el pegamento en el interior del puño HotGrip, de modo que cubra la parte interna el máximo posible.
 - Si el puño queda demasiado ajustado en el tubo del acelerador, es recomendable que aplique pegamento directamente sobre la lengüeta más profunda del tubo del acelerador y que aplique menos cantidad de pegamento en la longitud del tubo. De este modo se asegura de que el pegamento no se seque demasiado rápido y el puño se quede pegado a medio camino sobre el tubo del acelerador.
 - Presione el puño para encajarlo, asegurándose de que está correctamente colocado y de que no obstruya el funcionamiento del acelerador.
5. Asegúrese de limpiar enseguida cualquier exceso de adhesivo con un paño seco.
6. Deje que el adhesivo se seque al menos durante 24 horas antes de usar el producto. Asegúrese de que los puños estén bien fijados en su lugar antes del uso. Si el puño se mueve, no lo utilice y solicite ayuda de inmediato.

J: DIRECTRICES DE USO:

Una vez montados, los puños Oxford HotGrips® PRO están diseñados para usarse con guantes a una temperatura agradable. Los guantes PRO tienen una resistencia térmica (termistor) de control individual que permite configurar la temperatura entre 45-35 grados. Independientemente de la temperatura seleccionada: 45, 40, o 35 grados (113 - 104 - 95°F) el controlador aplicará potencia MÁXIMA hasta que esta temperatura se detecte de forma individual en ambos puños: el del embrague y el del acelerador. Dado que la temperatura se mide de forma constante e independiente, el controlador inteligente puede aplicar más energía a uno de los puños para mantener la temperatura elegida en ambos.

Esto evita la necesidad de tener que regular la temperatura constantemente.

Si los puños se calientan demasiado, asegúrese de reducir la temperatura en el controlador o de APAGARLO, si fuese necesario.

FUNCIONES DEL INTERRUPTOR INTEGRADO:

El controlador de calor tiene un botón con relieve para facilitar su localización durante la conducción.

Para encender los puños HotGrips®, mantenga pulsado el botón durante 3 segundos

La luz LED se iluminará en ROJO (alta 45°C) - permitiendo así la máxima potencia hasta alcanzar los 45°C.

Para reducir la temperatura siga pulsando el botón, que cambiará a BLANCO (media 40°C) seguido de AZUL (baja 30°C).

El botón seguirá mostrando los ajustes de temperatura siguiendo el orden de ALTA a BAJA. Para apagar los puños HotGrip mantenga pulsado el botón durante 3 segundos.

CARACTERÍSTICAS DEL INTERRUPTOR:

El interruptor integrado elimina la necesidad de disponer de un controlador móvil, de modo que el producto queda integrado con la línea de la motocicleta.

LED de atenuación automática: una vez seleccionado el programa de temperatura, la luz LED se atenuará al 50% después de 5 segundos para evitar distracciones durante la conducción nocturna.

El controlador integrado ofrece tres ajustes de temperatura: 45 - 40 - 35° C (113 - 104 - 95° F)

Control de temperatura inteligente: lectura constante de la temperatura de cada puño y ajuste de la potencia de salida para mantener un nivel de temperatura constante.

Si los puños están conectados al encendido de la motocicleta, el interruptor recordará el último ajuste que programó y activará ese mismo ajuste al encender el vehículo de nuevo.

El tiempo necesario para alcanzar las temperaturas programadas es ahora más corto: el controlador suministrará la máxima potencia desde el inicio, para alcanzar la temperatura programada.

El nuevo patrón en rejilla del elemento calefactor proporciona una distribución de calor mejorada alrededor de la mano del conductor.

- Tenga en cuenta que los puños pueden notarse «fríos» al tacto, cuando no se han tocado con guantes o con las manos durante un largo tiempo. Esto se debe a que el termistor instalado mide la temperatura correcta para la superficie de agarre. Una vez se tocan los puños con guantes o con las manos, éstos empezarán a aumentar la temperatura rápidamente para garantizar que las manos del conductor revestidas con guantes se calienten en poco tiempo hasta alcanzar la temperatura deseada que se configure.

MODO DE AHORRO DE BATERÍA (BSM, POR SUS SIGLAS EN INGLÉS):

Plomo ácido (BSM) + Litio (BSM)

El BSM está diseñado para evitar que la batería de la motocicleta se agote hasta un nivel de baja tensión, provocando daños en la misma.

PLOMO ÁCIDO BSM: IDEAL PARA BATERÍAS AGM/MF/WET

- El BSM se activa a <13,3 voltios, lo cual indica que el alternador de la moto no funciona, que la batería está defectuosa o que la carga del sistema de la moto es demasiado alta. A este voltaje, el BSM entra en acción cortando la alimentación de los puños y el LED del BSM parpadea en verde.
 - A continuación, el HotGrips® leerá y registrará el voltaje durante un período de 2 segundos para confirmar que éste ha descendido por debajo del nivel establecido.
 - El BSM seguirá parpadeando y no suministrará energía a los puños, pero seguirá controlando el nivel de voltaje de la batería. Esto se prolongará durante 5 minutos, si el voltaje permanece dentro de este rango de voltaje, el controlador se apagará.
-
- Una vez que el nivel de tensión de umbral alcanza <12,8 V (durante el periodo de 2 segundos) los puños se desconectarán completamente en 15 segundos.
 - Si el nivel de voltaje sube por encima de 13,3 V antes de que se haya alcanzado el límite de tiempo de <12,8 V, los puños volverán a activarse y proporcionarán calor y se desactivará el BSM

MODO DE AHORRO DE BATERÍA DE LITIO: IDEAL PARA LAS BATERÍAS LIFEP04

- El BSM se activa a <14,0 voltios, lo cual indica que el alternador de la moto no funciona, que la batería está defectuosa o que la carga del sistema de la moto es demasiado alta. A este voltaje, el BSM entra en acción cortando la alimentación de los puños y el LED del BSM parpadea en verde.
 - A continuación, el HotGrips® leerá y registrará el voltaje durante un período de 2 segundos para confirmar que éste ha descendido por debajo del nivel establecido.
 - El BSM seguirá parpadeando y no suministrará energía a los puños, pero seguirá controlando el nivel de voltaje de la batería. Esto se prolongará durante 5 minutos, si el voltaje permanece dentro de este rango de voltaje, el controlador se apagará.
-
- Una vez que el nivel de voltaje de umbral alcanza <13,6V (durante el periodo de 2

- segundos) los puños se desconectarán completamente en 15 segundos.
- Si el nivel de voltaje sube por encima de 14,0V antes de que se haya alcanzado el límite de tiempo de <13,6V, los puños volverán a activarse y proporcionarán calor y se desactivará el BSM

Si la batería está dañada, tiene una capacidad extremadamente pequeña (AH) o la motocicleta tiene un gran drenaje de otros accesorios, entonces el voltaje de funcionamiento de las baterías puede ser lo suficientemente bajo como para activar el BSM y proteger la batería.

En el caso de que la batería de la motocicleta tenga una capacidad extremadamente pequeña (AH), los puños HotGrips® deben estar conectados a una "corriente conmutada" y el BSM debe estar apagado.

ALTERNAR ENTRE LOS MODOS DE BSM:

Hay 3 modos de BSM: plomo-ácido, APAGADO y BSM de litio. Para cambiar de modo, asegúrese de que los puños HotGrips® ya están encendidos, mantenga pulsado el botón de encendido durante 5/7 segundos. Este proceso apagará los HotGrips®, sin embargo, mantenga pulsado hasta que la luz verde (parpadeo) sea visible. El número de parpadeos indicará el modo en el que se encuentran los HotGrips®. Deberá repetir esta acción para pasar por los 3 modos de ajuste. Los puños HotGrips® vienen configurados de fábrica en el modo de plomo ácido de BSM.

'1' parpadeo: plomo ácido (AGM/MF/WET)

'3' parpadeos: apagado

'5' parpadeos: litio (LiFePO4)

ADVERTENCIA: SI DESACTIVA EL MODO DE AHORRO DE LA BATERÍA PUEDE PROVOCAR EL CONSUMO DE LA MISMA, CUANDO LOS PUÑOS HOTGRIPS® ESTÉN DIRECTAMENTE CONECTADOS A LA BATERÍA.

K: DATOS TÉCNICOS:

- Este interruptor es extremadamente eficiente y consume cero amperios. Por ello, si lo conecta para largo plazo su batería no corre peligro de descargarse.
- Este interruptor ha sido testado en laboratorio para garantizar su compatibilidad electromagnética, pero lo más importante es que ha estado sometido a estrictos ensayos de pulsos para garantizar que ninguno de los circuitos eléctricos de la motocicleta pueda dañarlo o interferir con el funcionamiento del interruptor.
- Cumple con las normas europeas de compatibilidad electromagnética (CEM).
- Solo sistemas de 12 V (voltaje de funcionamiento usual de 13,6 a 14,6 voltios).
- Fuga de corriente: 3,6 A de media por par (50 W a 14,0 V).
- Fusible: Minifusible de 5 A.
- En algunas motocicletas que tienen baterías más antiguas o de menor capacidad, la corriente eléctrica adicional que demandan los HotGrips® puede reducir los niveles de voltaje de la batería y se recomienda sustituirla por una carga. Por eso, siempre es recomendable que conecte la batería a un sistema de carga como el cargador Oxford Oximiser cuando no esté utilizando la motocicleta.

FOGLIO ILLUSTRATIVO

HOTGRIPS® PRO

IMPORTANTE: CONSERVARE PER RIFERIMENTO FUTURO

A: AVVERTENZE!

1. **IMPORTANTE:** Leggere attentamente la presente guida prima di montare o utilizzare il prodotto!
2. Per chiarimenti sul montaggio delle Oxford HotGrips® PRO, rivolgersi al rivenditore Oxford autorizzato oppure visitare il sito www.oxfordproducts.com e cercare gli aggiornamenti sui quesiti ricorrenti (FAQ) e nei video dedicati.
3. Prima di utilizzare il motociclo/il veicolo verificare sempre che le manopole HotGrips® siano saldamente incollate al manubrio. La mancata verifica dell'aderenza può provocare incidenti e lesioni.
4. La supercolla si attacca alla pelle e agli occhi in pochi secondi. Tenere lontano dalla portata dei bambini.
5. Verificare che il movimento della leva dell'acceleratore non sia impedito. Verificare che il normale funzionamento del motociclo non sia impedito in alcun modo. I fili delle manopole non devono agganciarsi alle leve del freno o della frizione né limitarne il funzionamento.
6. Le manopole HotGrips® sono progettate per uso con i guanti. Se durante il viaggio la temperatura aumenta eccessivamente, fermarsi in un posto sicuro e aspettare che la temperatura si abbassi.
7. Non lasciare il motociclo incustodito con le manopole HotGrips® attivate.
8. Sostituire le manopole HotGrips® se la zigrinatura della gomma esterna appare consumata in qualsiasi punto o il disegno non è più visibile.
9. Verificare regolarmente l'integrità dell'attacco e dei materiali delle manopole HotGrips®. Non utilizzare le manopole in caso di dubbi, ma rivolgersi al rivenditore autorizzato di Oxford Products di zona.
10. Oxford Products declina ogni e qualsiasi responsabilità in caso di problemi derivanti da montaggio improprio delle manopole. La responsabilità è limitata alle parti di ricambio delle manopole HotGrips® in caso di difetti di materiale o di lavorazione.

B: DISTINTA COMPONENTI

Prima del montaggio, verificare che nel kit siano presenti i seguenti componenti:

- 1 x Manopola HotGrip sinistra (22 mm Ø D/I) + 0,7 m di cablaggio
- 1 x Manopola HotGrip destra (25,4 mm Ø D/I) + 0,65 m di cablaggio
- 1 x Cablaggio (lunghezza 1,35 m)
- Supercolla

C: ATTREZZI RICHIESTI:

- 1 Lima a dentatura grossa e 1 fine per limare il tubo del cursore dell'acceleratore
- Cartavetra per la pulizia del manubrio
- Troncafilo o pinze
- Attrezzi standard per motocicli per togliere il sedile, la carenatura e i collegamenti con la batteria (chiedere al produttore)

D: LUNGHEZZE DELLA MANOPOLA E TAGLIO A MISURA

Le manopole Oxford HotGrips® PRO sono progettate per sostituire le manopole già installate sul motociclo. Le manopole HotGrips® sono utilizzabili esclusivamente su motocicli con manubri da 22 mm o 7/8" Ø. La manopola presenta un'estremità aperta per consentire il reinserimento del contrappeso terminale senza tagliarla. Dovendo rifilare la manopola per inserire il contrappeso in modo che non crei disturbo è consigliabile tagliare fino al punto indicato nello schema o nella tabella qui sotto. In

questo modo non si rischia di tagliare gli elementi riscaldanti.

La manopola destra e quella sinistra hanno diametri interni differenti: Il diametro interno della manopola sinistra è circa 22,2 mm. La manopola destra è alloggiata sopra al tubo del cursore dell'acceleratore e ha un diametro di circa 25,6 mm.

Codice	Prodotto	Lunghezza standard (mm)	Lunghezza minima (mm)
EL390	HotGrips® - Adventure	132	117
EL391	HotGrips® - Touring	125	115
EL392	HotGrips® - Sport	125	115

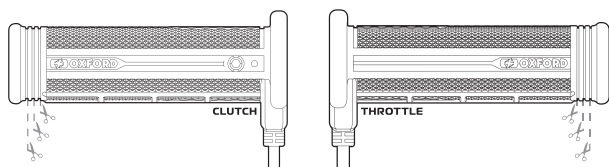

E : SMONTAGGIO DELLE MANOPOLE ESISTENTI E PREDISPOSIZIONE

1. Togliere le manopole preesistenti.
2. Pulire il manubrio sinistro verificando che sia perfettamente liscio e privo di colla e residui.
3. Quando la manopola destra è stata tolta si vede un tubo del cursore dell'acceleratore in nylon. Livellare gli eventuali punti rialzati in modo che il diametro risulti sempre 25,6 mm. In alcuni casi potrebbe essere necessario limare i punti rialzati che si sono formati sull'acceleratore.

F: MONTAGGIO DI PROVA DELLE MANOPOLE OXFORD HOTGRIPS®

1. Fare sempre una prova di aderenza prima di utilizzare l'adesivo.
2. Non tirare i fili delle manopole e non utilizzarli come leva durante il montaggio sul manubrio, perché si potrebbero rovinare.
3. Se le manopole non scorrono con facilità perché sono troppo strette non forzarle e non martellarle perché si danneggerebbero il tubo di plastica interno o il controller integrato.
4. Se la manopola sinistra è troppo stretta controllare le dimensioni del manubrio e verificare che non vi siano residui di colla. Se la manopola destra è troppo stretta e non passa sul tubo dell'acceleratore verificare il diametro del tubo per l'intera lunghezza e limare gli eventuali punti rialzati.
5. Se, anche dopo queste operazioni, le manopole HotGrips® non scorrono con facilità, con una lima eliminare delicatamente l'eventuale gomma in eccesso all'interno delle stesse.
6. Quando si infilano le manopole sul manubrio è possibile ruotarle per portarle nella posizione corretta.
7. Verificare che la manopola lato acceleratore (a destra) non sia impedita e torni in posizione di chiusura senza eccessivo attrito. Se la manopola si blocca quando si ruota all'indietro, significa che è troppo aderente al tubo dell'acceleratore.

G: POSIZIONAMENTO SUI MANUBRI:

Posizionare le manopole in modo che i fili non si impiglino nelle leve del freno o della frizione. La manopola lato acceleratore deve girare liberamente senza incontrare ostacoli e senza tirare o agganciare i fili. I fili delle manopole devono entrare appena sotto il livello della leva della frizione e del freno (vedi figura).

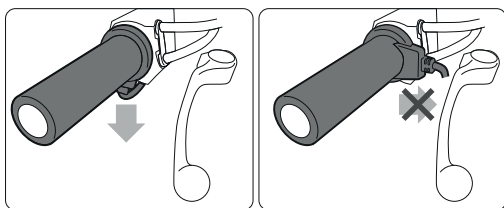

H: INSTALLAZIONE DEI CAVI ELETTRICI:

1. Prima di togliere le manopole per la fase di montaggio finale è consigliabile collegare i cavi elettrici alla batteria e alle manopole. Con il motore del motociclo in funzione azionare le manopole per verificare che funzionino correttamente.
2. Il cablaggio è stato progettato per essere installato senza problemi. Tutti i collegamenti vengono fatti tramite gli appositi zoccoletti a prova di intemperie, per cui non è possibile sbagliare.
3. Raccomandiamo di posizionare il cablaggio distante dai cablaggi esistenti sul motociclo per evitare possibili interferenze elettriche.
4. I poli della batteria negativo e positivo sono dotati di terminale ad anello per l'avvitamento ai morsetti della batteria. La soluzione preferibile (e più semplice) è quella di collegare il positivo (+ filo rosso) direttamente al polo positivo (+) della batteria, in modo che l'interruttore riceva sufficiente tensione dal sistema di carica del motociclo.
5. Il terminale negativo o massa (filo nero) deve essere collegato al polo negativo (-) della batteria.
6. Il collegamento diretto alla batteria non scarica la batteria, dato che l'interruttore utilizza zero potenza in standby.
7. Se l'interruttore è collegato ad un'alimentazione di accensione commutata verificare che il cablaggio sia collegato al cavo di accensione principale, il che può comportare un maggiore assorbimento fino a 4 A. Non togliere il fusibile dal circuito perché serve come protezione.
8. Quando si effettuano i collegamenti al clacson o all'impianto luci si possono riscontrare dei problemi.

Nel dubbio, prima di montare le manopole HotGrips® rivolgersi al rivenditore Oxford di zona.

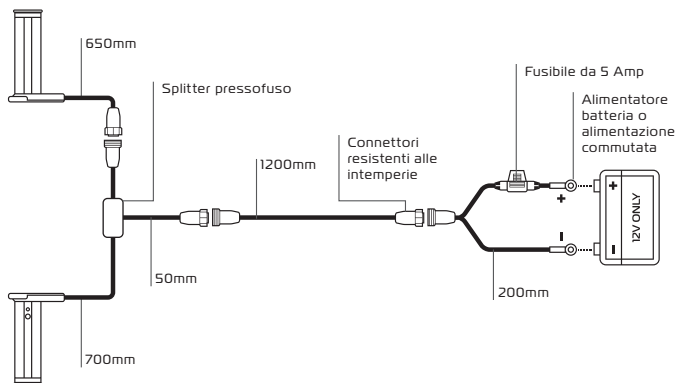

I: MONTAGGIO FINALE DELLE MANOPOLE HOTGRIPS®:

1. Utilizzare la supercolla in dotazione. È un prodotto sperimentato per questa applicazione e si consiglia di non utilizzare altri prodotti. La colla è fondamentale per il corretto montaggio delle manopole!
2. **AVVERTENZA:** La supercolla si attacca alla pelle e agli occhi in pochi secondi. Tenere lontano dalla portata dei bambini.
 - Procedere senza indugi perché la supercolla agisce molto rapidamente, fissando le manopole HotGrips® al manubrio e al tubo dell'acceleratore.
 - Evitare che gocce di colla cadano sulla vernice. Proteggere la vernice.
3. Manopola lato frizione (sinistra):
 - Applicare la colla nella manopola e farla scorrere sulle superfici interne, che devono impregnarsi quanto più possibile di colla.
 - Spingere le manopole in sede, verificando che siano posizionate correttamente e non ostacolano il movimento della frizione.
4. Manopola lato acceleratore (destra):
 - Applicare la colla nelle manopole HotGrip in modo da ricoprire quanto più possibile le superfici interne.
 - Se le manopole aderiscono eccessivamente al cursore dell'acceleratore è consigliabile applicare una maggiore quantità di colla più all'interno del cursore in plastica e una quantità minore su tutta la lunghezza del cursore. Questo accorgimento è necessario per far sì che la colla non si asciughi troppo presto sulla manopola, con conseguente riduzione della corsa del cursore dell'acceleratore.
 - Spingere le manopole in sede, verificando che siano posizionate correttamente e non ostacolano il movimento dell'acceleratore.
5. Eliminare immediatamente l'eventuale colla in eccesso con un panno asciutto.
6. Lasciare asciugare la colla per almeno 24 ore prima dell'uso. Prima dell'uso verificare che le manopole siano fissate saldamente. Non utilizzare il motociclo se le manopole non sono ben fisse e rivolgersi immediatamente ad un esperto.

J: INDICAZIONI PER L'USO:

Le manopole Oxford HotGrips® PRO sono progettate per mantenere le mani - con i guanti - ad una temperatura confortevole. Le manopole PRO sono regolate singolarmente tramite un termistore, che consente di impostare una temperatura fra 45 e 35 gradi. Indipendentemente dalla temperatura impostata (45 - 40 - 35 °C / 113 - 104 - 95°F), il controller applica la potenza MAX fino al raggiungimento della temperatura misurata in entrambe le manopole (lato frizione e lato acceleratore). Dato che la temperatura di ogni manopola viene misurata in continuo ma indipendentemente, è possibile che il controller intelligente applichi più potenza a una delle due per mantenere la temperatura impostata su entrambe.

Questo evita di dover regolare continuamente l'impostazione del calore.

Se le manopole si surriscaldano abbassare o disattivare il controller.

FUNZIONI DELL'INTERRUTTORE INTEGRATO:

Il controller integrato ha un pulsante rialzato facilmente individuabile al tatto durante la guida.

Per accendere le manopole HotGrips® tenere premuto il pulsante per 3 secondi

Il LED diventa ROSSO (HIGH/Alta temperatura: 45°C) - viene erogata la potenza massima fino a raggiungere 45°C.

Per ridurre la temperatura continuare a premere il pulsante: il LED passa da BIANCO (MID/Media temperatura: 40°C) a BLU (LOW/Bassa temperatura: 30°C).

Il pulsante continua a passare da HIGH (Alta temperatura) a LOW (Bassa temperatura); per spegnere le manopole tenere premuto il pulsante per 3 secondi.

FUNZIONI DELL'INTERRUTTORE:

L'interruttore integrato evita la necessità di un controller a tre posizioni, a tutto vantaggio dell'aerodinamicità del prodotto.

LED ad autoattenuazione - Dopo 5 secondi dalla selezione del programma di

riscaldamento, il LED si attenua del 50% per evitare che l'utente si distraiga durante la guida notturna.

Il controller integrato ha 3 impostazioni di temperatura: 45 - 40 - 35°C (113 - 104 - 95°F)

Controllo intelligente della temperatura - Lettura continuativa della temperatura delle singole manopole e regolazione del livello di potenza per mantenere costante il livello termico.

Se collegato all'accensione, l'interruttore ricorda l'ultima impostazione utilizzata e la ripropone al successivo avviamento.

Tempo di riscaldamento ridotto: il controller eroga piena potenza dall'inizio al raggiungimento della temperatura impostata.

Il nuovo elemento riscaldante garantisce una migliore distribuzione del calore attorno alle mani.

- Si ricorda che le manopole possono essere percepite "fredde" al tatto quando non sono state a contatto con le mani o con i guanti per un periodo di tempo prolungato (ciò è dovuto al termistore integrato, che misura la temperatura corretta per la superficie della manopola). Dopo il contatto con le mani o con i guanti le manopole iniziano a riscaldarsi rapidamente fino a raggiungere la temperatura desiderata.

SISTEMA BSM (MODALITÀ DI RISPARMIO BATTERIA):

Piombo-acido (BSM) + Litio (BSM)

Il BSM evita che la batteria del motociclo si scarichi eccessivamente, il che la danneggerebbe.

PIOMBO-ACIDO (BSM) - IDEALE PER BATTERIE AGM/MF/WET

- Il BSM interviene a <13,3 Volt, il che indica che l'alternatore del motociclo non funziona, che la batteria è difettosa o che il carico sul sistema del motociclo è troppo elevato. A questa tensione, interviene il BSM interrompendo l'alimentazione alle manopole e il LED BSM lampeggia in verde.
- HotGrips® legge e registra la tensione per 2 secondi verificando che la tensione sia scesa sotto il livello impostato.
- Il BSM continua a lampeggiare, non invia energia alle manopole, ma continua a monitorare il livello di tensione della batteria. Questo controllo prosegue per 5 minuti. Se la tensione resta in questa fascia di tensione il controller si spegne.

OPPURE

- Una volta raggiunto il livello di tensione di soglia <12,8V (nell'arco di 2 secondi) le manopole vengono escluse completamente entro 15 secondi.
- Se il livello di tensione supera 13,3 V prima che sia stato raggiunto il limite di tempo <12,8 V le manopole si riattivano e si riscaldano, eliminando il BSM.

LITIO (BSM) - IDEALE PER BATTERIE AD ALTE PRESTAZIONI AL LIFEPO4

- Il BSM interviene a <14,0 Volt, il che indica che l'alternatore del motociclo non funziona, che la batteria è difettosa o che il carico sul sistema del motociclo è troppo elevato. A questa tensione, interviene il BSM interrompendo l'alimentazione alle manopole e il LED BSM lampeggia in verde.
- HotGrips® legge e registra la tensione per 2 secondi verificando che la tensione sia scesa sotto il livello impostato.
- Il BSM continua a lampeggiare, non invia energia alle manopole, ma continua a monitorare il livello di tensione della batteria. Questo controllo prosegue per 5 minuti. Se la tensione resta in questa fascia di tensione il controller si spegne.

OPPURE

- Una volta raggiunto il livello di tensione di soglia <13,6V (nell'arco di 2 secondi) le manopole vengono escluse completamente nel giro di 15 secondi.
- Se il livello di tensione supera 14,0 V prima che sia stato raggiunto il limite di tempo <13,6 V le manopole si riattivano e si riscaldano, eliminando il BSM.

Se la batteria è danneggiata, ha una capacità molto ridotta (AH) o se deve alimentare parecchi accessori, la tensione di funzionamento della batteria potrebbe risultare

talmente bassa da far scattare il BSM per proteggerla.

Nel caso in cui la batteria del motociclo abbia una capacità molto ridotta (AH), le manopole HotGrips® devono essere collegate a un'alimentazione commutata e il BSM deve essere disattivato.

PASSAGGIO FRA MODALITÀ BSM:

Sono previste 3 impostazioni BSM: Piombo-acido, OFF, Litio. Per passare da una modalità all'altra verificare che le HotGrips® siano già accese, tenere premuto il pulsante di accensione per 5/7 secondi: così facendo, le HotGrips® si disattivano. Continuare a premere il pulsante finché la luce diventa verde (flash). Il numero di lampeggi indica l'attuale modalità delle HotGrips®. Ripetere l'operazione per passare fra le 3 impostazioni. Le manopole HotGrips® sono impostate di fabbrica su BSM Piombo-acido.

'1' lampeggio - Piombo-acido (AGM/MF/WET)

'3' lampeggi - OFF

'5' lampeggi - Litio (LiFePO4)

AVVERTENZA - LA DISATTIVAZIONE DELLA MODALITÀ BSM PUÒ PROVOCARE LO SCARICAMENTO DELLA BATTERIA SE LE HOTGRIP® SONO COLLEGATE DIRETTAMENTE ALLA BATTERIA.

K: DATI TECNICI:

- Questo interruttore è molto efficiente e assorbe zero ampère. Pertanto, il collegamento a lungo termine non scarica la batteria.
- L'interruttore è stato provato in laboratorio ai fini della conformità elettromagnetica (EMC) e, cosa più importante, è stato sottoposto ai più rigorosi test di rilevamento degli sbalzi di tensione previsti nel settore automotive, in modo da garantire che i circuiti elettrici del motociclo non possano danneggiarlo, né interferire con il suo funzionamento.
- Risponde alle direttive europee sulla compatibilità elettromagnetica (EMC).
- Solo sistemi a 12 Volt (che funzionano normalmente a 13,6 e 14,3 V).
- Assorbimento di corrente: 3,6 A in media per coppia (50 Watt a 14,0 V).
- Fusibile: Fusibile minilama da 5 A.
- Su determinati motocicli con batterie meno recenti o di capacità ridotta la corrente elettrica aggiuntiva richiesta dalle manopole HotGrips® può ridurre i livelli di tensione della batteria. In questi casi si consiglia di effettuare una ricarica. Pertanto, quando il motociclo non è in uso consigliamo sempre di collegare la batteria ad un sistema di carica (es., Oxford Oximiser).

ΦΥΛΛΟ ΠΛΗΡΟΦΟΡΙΩΝ ΓΙΑ ΤΟΝ ΧΡΗΣΤΗ

HOTGRIPS® PRO

ΣΗΜΑΝΤΙΚΟ: ΦΥΛΑΞΤΕ ΓΙΑ ΜΕΛΛΟΝΤΙΚΗ ΑΝΑΦΟΡΑ

A: ΠΡΟΕΙΔΟΠΟΙΗΣΕΙΣ

1. ΣΗΜΑΝΤΙΚΟ: Διαβάστε προσεκτικά αυτόν τον οδηγό πριν από την τοποθέτηση ή τη χρήση!
2. Εάν έχετε οποιαδήποτε αμφιβολία σχετικά με την τοποθέτηση του Oxford HotGrips® PRO, συμβουλευτείτε αμέσως την τοπική αντιπροσωπεία της Oxford για συμβουλές ή, διαφορετικά, επισκεφτείτε τον ιστότοπό μας στη διεύθυνση www.oxfordproducts.com και ελέγξτε για επικαιροποιήσεις στις Συνήθειες Ερωτήσεων και τα Βίντεο για την Τοποθέτηση.
3. Πριν από κάθε χρήση της μοτοσυκλέτας/του οχήματος, βεβαιωθείτε ότι τα τοποθετημένα HotGrips® έχουν κολλήσει καλά στο τιμόνι. Διαφορετικά, μπορεί να προκληθεί ατύχημα ή τραυματισμός.
4. Η κόλλα superglue κολλά δέρμα και βλέφαρα σε δευτερόλεπτα. Διατηρήστε σε μέρη όπου δεν το φθάνουν τα παιδιά.
5. Βεβαιωθείτε ότι το γκάζί λειτουργεί ελεύθερα. Βεβαιωθείτε ότι δεν επηρεάζεται η φυσιολογική λειτουργία της μοτοσυκλέτας. Οι ντίζες του HotGrip δεν πρέπει να επηρεάζουν, ούτε να περιορίζουν τη λειτουργία των μανετών του φρένου ή του συμπλέκτη.
6. Τα HotGrips® έχουν σχεδιαστεί για χρήση με γάντια. Εάν η θερμοκρασία είναι υπερβολικά υψηλή, σταθμεύστε με ασφάλεια και μειώστε τη θερμοκρασία.
7. Μην αφήνετε τη μοτοσυκλέτα χωρίς επίβλεψη όταν είναι ενεργοποιημένα τα HotGrips®.
8. Αντικαθιστάτε τα HotGrips® όταν το μοτίβο του εξωτερικού καουτσούκ φθίρειται σε οποιαδήποτε μεμονωμένη περιοχή ή εξαφανιστεί το μοτίβο των αυλακώσεων.
9. Να ελέγχετε τακτικά την ακεραιότητα της προσάρτησης και των υλικών των HotGrips® σας. Εάν έχετε αμφιβολίες, μην τα χρησιμοποιήσετε και συμβουλευθείτε τον τοπικό εξουσιοδοτημένο αντιπρόσωπο της Oxford Products.
10. Η Oxford Products δεν φέρει καμία ευθύνη για τις συνέπειες εσφαλμένης και μη ασφαλούς τοποθέτησης των γκριπ. Η ευθύνη περιορίζεται στην αντικατάσταση των HotGrips®, σε περίπτωση ελαττωματικών υλικών ή κατασκευής.

B: ΚΑΤΑΛΟΓΟΣ ΕΞΑΡΤΗΜΑΤΩΝ

Πριν την τοποθέτηση, βεβαιωθείτε ότι τα παρακάτω εξαρτήματα περιλαμβάνονται στο κιτ:

- 1 αριστερό HotGrip (εσωτ. διάμ. Ø 22 mm) + καλωδίωση 0,7 m
- 1 δεξί HotGrip (εσωτ. διάμ. Ø 25,4 mm) + καλωδίωση 0,65 m
- 1 δέσμη καλωδίων (μήκος 1,35 m)
- Κόλλα superglue για τα grip

Γ: ΕΡΓΑΛΕΙΑ ΠΟΥ ΧΡΕΙΑΖΟΝΤΑΙ:

- 1 χοντρή και 1 λεπτή λίμα για τη λείανση του σωλήνα ολισθητήρα του ρυθμιστή του γκαζιού
- Γυαλόχαρτο για τον καθαρισμό των λαβών του τιμονιού
- Κόφτης ή πένσα καλωδίων
- Συναρμωμένα εργαλεία μοτοσυκλέτας για την αφαίρεση της σέλας, των πάνελ του φέρινγκ και των συνδέσεων της μπαταρίας (ενημερωθείτε από τον κατασκευαστή)

Δ: ΜΗΚΗ ΓΚΡΙΠ ΚΑΙ ΠΕΡΙΚΟΠΗ ΓΙΑ ΕΦΑΡΜΟΓΗ

Τα Oxford HotGrips® PRO σας έχουν σχεδιαστεί για να αντικαθιστούν τα γκριπ του τιμονιού που είναι ήδη τοποθετημένα στη μοτοσυκλέτα. Τα HotGrips® εφαρμόζουν στις περισσότερες μοτοσυκλέτες που χρησιμοποιούν τιμόνι διαμ. Ø 22 mm ή 7/8". Το γκριπ έχει ένα ανοιχτό άκρο για να επιτρέψει την επανατοποθέτηση του βαριδιού του άκρου του τιμονιού, χωρίς να χρειάζεται να περικοπεί το γκριπ. Εάν το άκρο του HotGrip όντως χρειάζεται να περικοπεί για να διασφαλιστεί ότι μπορεί να τοποθετηθεί ένα βαριδί άκρου του τιμονιού χωρίς να επηρεάζονται τα HotGrips®, συνιστάται να γίνει περικοπή έως το σημείο που φαίνεται στο διάγραμμα/στον πίνακα παρακάτω. Έτσι διασφαλίζεται ότι δεν θα κοπούν τα θερμαντικά στοιχεία.

Το αριστερό και το δεξί γκριπ διαθέτουν διαφορετική εσωτερική διάμετρο: Το αριστερό γκριπ διαθέτει εσωτερική διάμετρο περίπου 22,2 mm. Το δεξί γκριπ εφαρμόζει επάνω από τον σωλήνα του ολισθητήρα του ρυθμιστή του γκαζιού και έχει διάμετρο περίπου 25,6 mm.

Κωδικός	Προϊόν	Σύνθετος μήκος (mm)	Ελάχιστο μήκος (mm)
EL390	HotGrips® - Adventure	132	117
EL391	HotGrips® - Touring	125	115
EL392	HotGrips® - Sport	125	115

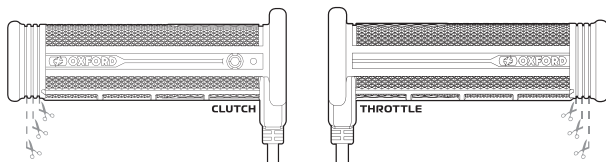

Ε: ΑΦΑΙΡΕΣΗ ΥΦΙΣΤΑΜΕΝΩΝ ΓΚΡΙΠ ΚΑΙ ΠΡΟΕΤΟΙΜΑΣΙΑ

1. Αφαιρέστε τα υφιστάμενα γκριπ τιμονιού.
2. Καθαρίστε το αριστερό τμήμα του τιμονιού, απομακρύνοντας τυχόν ίχνη κόλλας ή υπολειμμάτων, εξασφαλίζοντας λεία επιφάνεια.
3. Όταν αφαιρεθεί το δεξί γκριπ, από κάτω υπάρχει ένας νάιλον σωλήνας ολισθητήρα του ρυθμιστή του γκαζιού. Όλες οι περιοχές που προεξέχουν θα πρέπει να λειαίνονται, ώστε να διασφαλίζεται ότι η διάμετρος θα είναι σταθερά 25,6 mm. Αυτό συχνά απαιτεί τη λείανση των προεξοχών που έχουν σχηματιστεί επάνω στο γκάζι.

ΣΤ: ΔΟΚΙΜΑΣΤΙΚΗ ΕΦΑΡΜΟΓΗ ΤΩΝ OXFORD HOTGRIPS®

1. Πάντοτε να κάνετε δοκιμαστική εφαρμογή του γκριπ «εν Ξηρώ», για να βεβαιωθείτε ότι το γκριπ εφαρμόζει καλά, προτού χρησιμοποιήσετε την κόλλα.
2. Μην τραβήξετε τα καλώδια των γκριπ και μην χρησιμοποιήσετε εκείνο το τμήμα του γκριπ ως μοχλό κατά την τοποθέτηση των γκριπ στο τιμόνι, καθώς ενδέχεται να προκληθεί ζημιά.
3. Εάν τα γκριπ είναι πολύ εφαρμοστά ώστε να ολισθαίνουν με μικρή μόνο προσπάθεια, μην τα πιέσετε να εφαρμόσουν ούτε να χρησιμοποιήσετε σφυρί για να χτυπήσετε τα γκριπ και να εφαρμόσουν στο τιμόνι, γιατί έτσι θα ραγίσει ο εσωτερικός πλαστικός σωλήνας ή θα προκληθεί ζημιά/θα σπάσει ο ενσωματωμένος ελεγκτής.
4. Εάν το αριστερό γκριπ είναι υπερβολικά εφαρμοστό, ελέγξτε τις διαστάσεις του τιμονιού και βεβαιωθείτε ότι δεν υπάρχουν υπολείμματα κόλλας. Εάν το δεξί γκριπ είναι υπερβολικά εφαρμοστό ώστε να εφαρμόσει επάνω από τον σωλήνα του γκαζιού, βεβαιωθείτε πρώτα ότι ο σωλήνας έχει σταθερή διάμετρο και λιμάρετε τυχόν προεξοχές για να λειανθούν, εάν είναι απαραίτητο.
5. Εάν το HotGrips® εξακολουθεί να μην ολισθαίνει εύκολα, χρησιμοποιήστε μια λίμα και απομακρύνετε προσεκτικά την περίσσεια καουτσούκ από το εσωτερικό των HotGrips®.
6. Όταν ολισθαίνεται τα γκριπ στο τιμόνι, μπορείτε να τα περιστρέψετε μέχρι να τερματίσουν σωστά στη θέση τους.
7. Βεβαιωθείτε ότι το γκριπ του γκαζιού (δεξί) λειτουργεί ελεύθερα και επανέρχεται στην κλειστή θέση, χωρίς αφύσικη τριβή. Εάν το γκριπ κολλά στην επαναφορά, υποδεικνύεται ότι η εφαρμογή μεταξύ του σωλήνα του γκαζιού και του γκριπ είναι πολύ σφιχτή.

Ζ: ΤΟΠΟΘΕΤΗΣΗ ΣΤΟ ΤΙΜΟΝΙ:

Τοποθετήστε τα γκριπ με τέτοιο τρόπο ώστε τα καλώδια να μην επηρεάζονται επάνω στις μανέτες του φρένου/συμπλέκτη. Το γκριπ του γκαζιού θα πρέπει να περιστρέφεται ανεμπόδιστα και χωρίς να τεντώνει ή να κάμπτεται τα καλώδια. Βεβαιώνεστε ότι το σημείο εισόδου της ντίτζας των γκριπ βρίσκεται χαμηλότερα από το επίπεδο του συμπλέκτη και του φρένου (εικονίζεται παρακάτω).

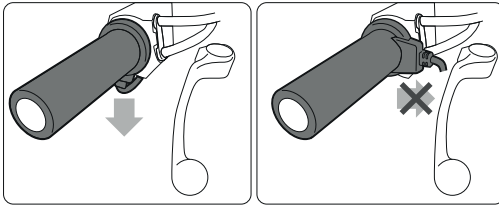

Η: ΤΟΠΟΘΕΤΗΣΗ ΠΛΕΞΟΥΔΑΣ ΚΑΛΩΔΙΩΝ

1. Προτού αφαιρέσετε τα γκριπ για την τελική διαδικασία τοποθέτησης, είναι σημαντικό να συνδέσετε την ηλεκτρική καλωδίωση στην μπαταρία και στα γκριπ. Με τον κινητήρα της μοτοσυκλέτας σε λειτουργία, μπορείτε να ενεργοποιήσετε τα γκριπ για να βεβαιωθείτε ότι λειτουργούν όπως αναμένεται.
2. Η καλωδίωση έχει σχεδιαστεί για εύκολη τοποθέτηση. Όλες οι υπόλοιπες συνδέσεις πραγματοποιούνται μέσω των αδιάβροχων βυσμάτων πολλαπλών ακίδων και η τοποθέτηση δεν μπορεί να πραγματοποιηθεί με λάθος τρόπο.
3. Σας συνιστούμε να τοποθετήσετε τη δέσμη καλωδίων σε απόσταση από τις υφιστάμενες δέσμες καλωδίων στη μοτοσυκλέτα, προκειμένου να αποφευχθούν τυχόν προβλήματα με την ηλεκτρική διαεισαγωγή.
4. Οι συνδέσεις αρνητικού και θετικού πόλου μπαταρίας πραγματοποιούνται με ένα δακτυλιοειδή ακροδέκτη. Με αυτόν τον τρόπο, μπορούν να βιδωθούν στους πόλους της μπαταρίας. Είναι προτιμητέο, αλλά και η ευκολότερη επιλογή να συνδεθεί ο θετικός (+ κόκκινο καλώδιο) σύνδεσμος απευθείας στον θετικό (+) πόλο της μπαταρίας, προκειμένου ο διακόπτης να λαμβάνει επαρκή τάση από το σύστημα φόρτισης του οχήματος.
5. Ο αρνητικός σύνδεσμος ή η γείωση (μαύρο καλώδιο) θα πρέπει να συνδεθεί στον αρνητικό (-) πόλο της μπαταρίας.
6. Η άμεση σύνδεση στην μπαταρία δεν θα την εξαντλήσει, επειδή ο διακόπτης χρησιμοποιεί μηδενική ισχύ σε αναμονή.
7. Εάν ο διακόπτης είναι συνδεδεμένος σε πηγή τροφοδοσίας ανάφλεξης με διακόπτη, βεβαιωθείτε ότι η πλεξούδα καλωδίων είναι συνδεδεμένη στην κεντρική καλωδίωση της ανάφλεξης, η οποία μπορεί να παραλάβει το πρόσθετο φορτίο έως και 4 amp. Μην αφαιρέσετε την ασφάλεια από το κύκλωμα. Βρίσκεται εκεί για να παρέχει προστασία.
8. Συνήθως διαπιστώνεται ότι προκαλούνται προβλήματα όταν γίνονται συνδέσεις στην κόρνα ή σε οποιοδήποτε κύκλωμα φωτισμού.

Εάν έχετε αμφιβολίες, επικοινωνήστε με την τοπική αντιπροσωπεία της Oxford για συμβουλές, προτού τοποθετήσετε αυτά τα HotGrips®.

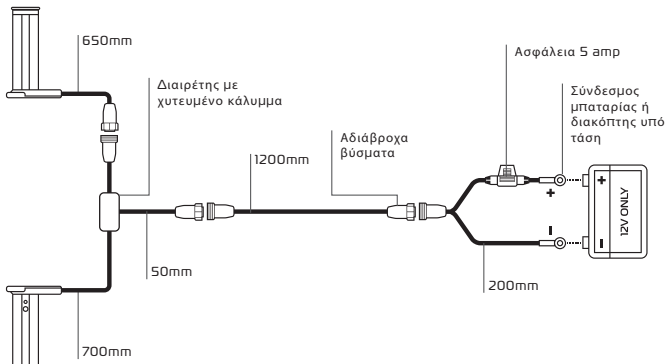

Θ: ΤΕΛΙΚΗ ΕΦΑΡΜΟΓΗ ΤΩΝ HOTGRIPS®

1. Χρησιμοποιήστε την κόλλα Superglue που παρέχεται. Έχει εγκριθεί ειδικά για την εφαρμογή και δεν μπορούμε να εγγυηθούμε την καταλληλότητα άλλης. Σε καμία περίπτωση δεν θα πρέπει να τοποθετείται το γκριπ στο τιμόνι χωρίς κόλλα!
2. ΠΡΟΕΙΔΟΠΟΙΗΣΗ: Η κόλλα Superglue κολλά δέρμα και βλέφαρα σε δευτερόλεπτα. Διατηρήστε σε μέρη όπου δεν το φθάνουν τα παιδιά.
 - Είναι πολύ σημαντικό να τοποθετήσετε τα γκριπ αμέσως και χωρίς καμία καθυστέρηση, επειδή η κόλλα superglue που παρέχεται κολλά τα HotGrips® στον σωλήνα του τιμονιού και στον σωλήνα του γκαζιού πολύ γρήγορα.
 - Μην αφήσετε την κόλλα να στάξει επάνω στις βαμμένες επιφάνειες. Καλύψτε κατάλληλα τις βαμμένες επιφάνειες.
3. HotGrip συμπλέκτη (αριστερό):
 - Απλώστε την κόλλα μέσα στο HotGrip και αφήστε την να τρέξει στις εσωτερικές επιφάνειες του HotGrip, έτσι ώστε να καλυφθεί με κόλλα όσο το δυνατόν μεγαλύτερο μέρος των εσωτερικών επιφανειών.
 - Πιέστε τα γκριπ στη θέση τους, διασφαλίζοντας ότι τα HotGrips® θα τοποθετηθούν σωστά, έτσι ώστε να μην επηρεάζεται η λειτουργία του συμπλέκτη.
4. HotGrip γκαζιού (δεξί):
 - Απλώστε την κόλλα μέσα στο HotGrip, έτσι ώστε να καλυφθεί με κόλλα όσο το δυνατόν μεγαλύτερο μέρος των εσωτερικών επιφανειών.
 - Εάν τα γκριπ εφαρμόσουν υπερβολικά σφιχτά στον ολισθητήρα του ρυθμιστή του γκαζιού, συνιστάται να απλώσετε κόλλα επάνω στον ίδιον τον πλαστικό ολισθητήρα του ρυθμιστή του γκαζιού, στην εσωτερικότερη φλάντζα και λιγότερο κατά μήκος του πλαστικού ολισθητήρα. Αυτό γίνεται για να διασφαλιστεί ότι το γκριπ και η κόλλα δεν θα σταθεροποιηθούν υπερβολικά χωρίς και το γκριπ δεν θα μείνει κολλημένο στη μέση της διαδρομής του ρυθμιστή γκαζιού.
 - Πιέστε τα γκριπ στη θέση τους, διασφαλίζοντας ότι τα HotGrips® θα τοποθετηθούν σωστά, έτσι ώστε να μην επηρεάζεται η λειτουργία του γκαζιού.
5. Φροντίστε να σκουπίσετε αμέσως τυχόν περίσσεια κόλλας με ένα στεγνό πανί.
6. Αφήστε την κόλλα να στεγνώσει επί τουλάχιστον 24 ώρες πριν τη χρήση. Βεβαιωθείτε ότι τα γκριπ έχουν εφαρμόσει καλά στη θέση τους πριν τη χρήση. Εάν τα γκριπ μετακινούνται, μην τα χρησιμοποιήσετε και συμβουλευθείτε αμέσως κάποιον ειδικό.

Ι: ΟΔΗΓΙΕΣ ΧΡΗΣΗΣ:

Αφού τοποθετηθούν, τα Oxford HotGrips® PRO είναι σχεδιασμένα για να διατηρούν τα χέρια του αναβάτη που φορά γάντια άνετα ζεστά. Τα γκριπ PRO ελέγχονται μεμονωμένα από θερμοίστορ, συνεπώς επιτρέπεται στον χρήστη να επιλέγει μια προκαθορισμένη θερμοκρασία 45-35 βαθμών Κελσίου. Όταν η επιλεγμένη θερμοκρασία είναι 45, 40 ή 35 βαθμοί Κελσίου (113 – 104 – 95° F) ο ελεγκτής θα εφαρμόζει τη μέγιστη ισχύ, ωστόσο αυτή η θερμοκρασία να μετρηθεί μεμονωμένα τόσο στο γκριπ του συμπλέκτη όσο και στο γκριπ του γκαζιού. Καθώς το κάθε γκριπ μετράται σταθερά ανεξάρτητα, ο έξυπνος ελεγκτής μπορεί να εφαρμόζει μεγαλύτερη ισχύ σε ένα, προκειμένου να διατηρείται η προκαθορισμένη θερμοκρασία και στα δύο γκριπ.

Έτσι, δεν υπάρχει ανάγκη να προσαρμόζονται συνεχώς οι ρυθμίσεις θερμοκρασίας.

Εάν τα γκριπ είναι υπερβολικά ζεστά, μειώστε τη ρύθμιση του ελεγκτή θερμοκρασίας ή απενεργοποιήστε τον, όπως χρειάζεται.

ΛΕΙΤΟΥΡΓΙΕΣ ΕΝΣΩΜΑΤΩΜΕΝΟΥ ΔΙΑΚΟΠΤΗ:

Ο ενσωματωμένος ελεγκτής διαθέτει ένα ανυψωμένο κουμπί, ώστε ο αναβάτης να τον εντοπίζει και να τον αισθάνεται πιο εύκολα όταν οδηγεί.

Για να ενεργοποιήσετε τα HotGrips®, πατήστε παρατεταμένα το κουμπί επί 3 δευτερόλεπτα.

Η ενδεικτική λυχνία LED στη συνέχεια θα ανάψει με ΚΟΚΚΙΝΟ χρώμα (υψηλή θερμοκρασία 45°C), επιτρέποντας την εφαρμογή της πλήρους ισχύος ωστόσο επιτευχθεί θερμοκρασία 45 °C.

Προκειμένου να μειωθεί η θερμοκρασία, συνεχίστε να πατάτε το κουμπί. Η ενδεικτική λυχνία θα ανάψει κυκλικά με ΛΕΥΚΟ (μεσαία θερμοκρασία 40 °C) και έπειτα με ΜΠΛΕ χρώμα (χαμηλή θερμοκρασία 30 °C).

Το κουμπί θα εξακολουθήσει να μεταβαίνει κυκλικά στις ρυθμίσεις θερμοκρασίας, πηγαίνοντας από την υψηλή στη χαμηλή. Για να απενεργοποιήσετε το HotGrip πατήστε παρατεταμένα το κουμπί για 3 δευτερόλεπτα.

ΛΕΙΤΟΥΡΓΙΕΣ ΔΙΑΚΟΠΤΗ:

Ο ενσωματωμένος διακόπτης καταργεί την ανάγκη ύπαρξης κυμαίνόμενου ελεγκτή, εξορθολογίζοντας το προϊόν.

Αυτόματη ρύθμιση έντασης LED – Αφού επιλεγθεί το πρόγραμμα θέρμανσης, η φωτεινότητα της ενδεικτικής λυχνίας LED θα μειωθεί στο 50% μετά από 5 δευτερόλεπτα, για να διασφαλιστεί ότι δεν αποσπάται η προσοχή του χρήστη κατά τη νυχτερινή οδήγηση.

Ο ενσωματωμένος ελεγκτής διαθέτει 3 ρυθμίσεις θερμοκρασίας – 45 – 40 – 35 °C (113 – 104 – 95 °F)

Έξυπνη παρακολούθηση θερμότητας – Γίνεται συνεχής μέτρηση της θερμοκρασίας του κάθε γκριπ και ρύθμιση της εξόδου ισχύος, για τη διατήρηση σταθερού επιπέδου θερμότητας.

Εάν συνδεθεί στην ανάφλεξη ο διακόπτης θα θυμηθεί την τελευταία ρύθμιση θερμότητας που χρησιμοποιήσατε και θα επανέλθει στη συγκεκριμένη ρύθμιση όταν επανεκκινηθεί το όχημα.

Μειωμένος χρόνος θέρμανσης για τη ρύθμιση των θερμοκρασιών – ο ελεγκτής θα παρέχει πλήρη ισχύ από την εκκίνηση έως την επίτευξη της καθορισμένης θερμοκρασίας.

Το νέο μοτίβο της καλωδίωσης του θερμαντικού στοιχείου παρέχει βελτιωμένη κατανομή της θερμότητας στο χέρι του χρήστη.

- Έχετε υπ' όψιν ότι τα γκριπ μπορεί να γίνονται αντιληπτά ως «δροσερά» στην αφή όταν δεν τα έχουν αγγίξει χέρια/γάντια για μεγάλο χρονικό διάστημα, λόγω του γεγονότος ότι το ενσωματωμένο θερμίστορ μετρά τη σωστή θερμοκρασία για την εμφάνεια του γκριπ. Αφού αγγίξουν τα γκριπ χέρια/γάντια, τα γκριπ θα αρχίσουν να θερμαίνονται γρήγορα, διασφαλίζοντας ότι τα χέρια του αναβάτη που φορούν τα γάντια θα θερμανθούν γρήγορα έως την επιθυμητή θερμοκρασία.

ΛΕΙΤΟΥΡΓΙΑ ΕΞΟΙΚΟΝΟΜΗΣΗΣ ΜΠΑΤΑΡΙΑΣ (BSM):

Οξέος μολύβδου (BSM) + λιθίου (BSM)

Η BSM έχει σχεδιαστεί για εξοικονόμηση ισχύος της μπαταρίας της μοτοσυκλέτας και προφύλαξη της από εξάντληση σε χαμηλό επίπεδο τάσης και πρόκληση ζημιάς στην μπαταρία.

BSM ΟΞΕΟΣ ΜΟΛΥΒΔΟΥ – ΙΔΑΝΙΚΗ ΓΙΑ ΜΠΑΤΑΡΙΕΣ AGM/MF/WET

- Η BSM ενεργοποιείται στα <13,3 Volt, κάτι που υποδεικνύει ότι η γεννήτρια της μοτοσυκλέτας δεν λειτουργεί, η μπαταρία είναι ελαττωματική ή το φορτίο είναι πολύ υψηλό για το σύστημα της μοτοσυκλέτας. Σε αυτήν την τάση, η BSM ενεργοποιείται διακόπτοντας την τροφοδοσία ισχύος στα γκριπ και η ενδεικτική λυχνία LED της BSM αναβοσβήνει με πράσινο χρώμα.
- Στη συνέχεια, τα HotGrips® μετρούν και καταγράφουν την τάση σε ένα χρονικό διάστημα 2 δευτερολέπτων, προκειμένου να επιβεβαιωθεί ότι η τάση έχει πέσει χαμηλότερα από το προκαθορισμένο επίπεδο.
- Η λυχνία της BSM θα εξακολουθήσει να αναβοσβήνει και να μην παρέχεται ισχύς στα γκριπ, αλλά θα εξακολουθήσει να παρακολουθείται το επίπεδο τάσης της μπαταρίας. Αυτό θα συμβεί για ένα χρονικό διάστημα 5 λεπτών – εάν η τάση παραμείνει εντός αυτού του πλαισίου τάσης, ο ελεγκτής θα απενεργοποιηθεί.

Η

- Αφού το κατώτατο επίπεδο τάσης φθάσει τα <12,8 V (εντός του χρονικού διαστήματος των 2 δευτερολέπτων) η τροφοδοσία των γκριπ θα διακοπεί εντελώς εντός 15 δευτερολέπτων.
- Εάν το επίπεδο τάσης ανέλθει υψηλότερα από τα 13,3 V προτού επιτευχθεί το χρονικό όριο των <12,8 V, τα γκριπ θα ενεργοποιηθούν και πάλι και θα παρέχουν θερμότητα στα γκριπ, ακυρώνοντας την BSM.

BSM ΛΙΘΙΟΥ – ΙΔΑΝΙΚΗ ΓΙΑ ΜΠΑΤΑΡΙΕΣ ΑΠΟΔΟΣΗΣ ΛΙΦΕΡΟ4

- Η BSM ενεργοποιείται στα <14,0 Volt, κάτι που υποδεικνύει ότι η γεννήτρια της μοτοσυκλέτας δεν λειτουργεί, η μπαταρία είναι ελαττωματική ή το φορτίο είναι πολύ υψηλό για το σύστημα της μοτοσυκλέτας. Σε αυτήν την τάση, η BSM ενεργοποιείται διακόπτοντας την τροφοδοσία ισχύος στα γκριπ και η ενδεικτική λυχνία LED της BSM αναβοσβήνει με πράσινο χρώμα.
- Στη συνέχεια, τα HotGrips® μετρούν και καταγράφουν την τάση σε ένα χρονικό διάστημα 2 δευτερολέπτων, προκειμένου να επιβεβαιωθεί ότι η τάση έχει πέσει χαμηλότερα από το προκαθορισμένο επίπεδο.
- Η λυχνία της BSM θα εξακολουθήσει να αναβοσβήνει και να μην παρέχεται ισχύς στα γκριπ, αλλά θα εξακολουθήσει να παρακολουθείται το επίπεδο τάσης της μπαταρίας. Αυτό θα συμβεί για χρονικό διάστημα 5 λεπτών. Εάν η τάση παραμείνει εντός αυτού του πλαισίου, ο ελεγκτής θα απενεργοποιηθεί.

Η

- Αφού το κατώτατο επίπεδο τάσης φθάσει τα <13,6 V (εντός του χρονικού διαστήματος των 2

δευτερολέπτων) η τροφοδοσία των γκριπ θα διακοπεί εντελώς εντός 15 δευτερολέπτων.

- Εάν το επίπεδο τάσης ανέλθει υψηλότερα από τα 14,0 V προτού επιτευχθεί το χρονικό όριο των < 13,6 V, τα γκριπ θα ενεργοποιηθούν και πάλι και θα παρέχουν θερμότητα στα γκριπ, ακυρώνοντας την BSM.

Εάν η μπαταρία έχει υποστεί ζημιά, έχει υπερβολικά χαμηλή δυναμικότητα (AH) ή εάν η μοτοσυκλέτα έχει μεγάλη κατανάλωση ισχύος από άλλα εξαρτήματα, τότε η τάση λειτουργίας των μπαταριών ενδέχεται να είναι επαρκώς χαμηλή ώστε να ενεργοποιηθεί η BSM για προστασία της μπαταρίας.

Σε περίπτωση που η μπαταρία της μοτοσυκλέτας διαθέτει υπερβολικά χαμηλή δυναμικότητα (AH), τα HotGrips® θα πρέπει να συνδεθούν σε βύσμα με διακόπτη που διαρρέεται από ρεύμα και η BSM θα πρέπει να απενεργοποιηθεί.

ΕΝΑΛΛΑΓΗ ΜΕΤΑΞΥ ΤΩΝ ΛΕΙΤΟΥΡΓΙΩΝ BSM:

Υπάρχουν 3 ρυθμίσεις BSM, Lead Acid (Οξέος μολύβδου), OFF (Απεν.) και Lithium (Λιθίου). Για αλλαγή μεταξύ των λειτουργιών, διασφαλίστε ότι τα HotGrips® είναι ήδη ενεργοποιημένα και πατήστε παρατεταμένα το κουμπί λειτουργίας για 5/7 δευτερόλεπτα. Αυτή η διαδικασία θα απενεργοποιήσει τα HotGrips®. Ωστόσο, εξακολουθείτε να πατάτε παρατεταμένα, ωστόσο να είναι ορατή η πράσινη λυχνία (αναβοσβήνει). Ο αριθμός των αναλαμπών θα υποδείξει σε ποια λειτουργία βρίσκονται εκείνη τη στιγμή τα HotGrips®. Αυτό θα πρέπει να επαναληφθεί, για κυκλική εναλλαγή μεταξύ των 3 ρυθμίσεων. Τα HotGrips® είναι εργοστασιακά προρρυθμισμένα στη λειτουργία Lead Acid BSM (Οξέος μολύβδου).

«1» αναλαμπή – Lead Acid (Οξέος μολύβδου) (AGM/MF/WET)

«3» αναλαμπές – OFF (Απενεργοποίηση)

«5» αναλαμπές – Lithium (Λιθίου) (LiFePO4)

ΠΡΟΕΙΔΟΠΟΙΗΣΗ – Η ΑΠΕΝΕΡΓΟΠΟΙΗΣΗ ΤΗΣ ΛΕΙΤΟΥΡΓΙΑΣ ΕΞΟΙΚΟΝΟΜΗΣΗΣ ΜΠΑΤΑΡΙΑΣ ΕΝΔΕΧΕΤΑΙ ΝΑ ΚΑΤΑΛΗΞΕΙ ΣΕ ΕΞΑΝΤΛΗΣΗ ΤΗΣ ΜΠΑΤΑΡΙΑΣ ΟΤΑΝ ΤΑ HOTGRIPS® ΣΥΝΔΕΘΟΥΝ ΑΠΕΥΘΕΙΑΣ ΣΤΗΝ ΜΠΑΤΑΡΙΑ.

ΙΑ: ΤΕΧΝΙΚΑ ΣΤΟΙΧΕΙΑ:

- Αυτός ο διακόπτης είναι ιδιαίτερα αποτελεσματικός και καταναλώνει μηδέν Amp. Συνεπώς, η μακροχρόνια σύνδεση δεν θα εξαντλήσει την μπαταρία.
- Αυτός ο διακόπτης έχει υποβληθεί σε εργαστηριακές δοκιμές προκειμένου να διασφαλιστεί η συμμόρφωση με την ηλεκτρομαγνητική συμβατότητα (ΗΜΣ) και, το σημαντικότερο, έχει υποβληθεί στις πιο αυστηρές εργαστηριακές δοκιμές ακίδων και παλμών αυτοκινήτων για να διασφαλιστεί ότι κανένα από τα ηλεκτρικά κυκλώματα της μοτοσυκλέτας δεν θα μπορούσε να βλάψει ή να επηρεάσει τη λειτουργία του διακόπτη.
- Συμμορφώνεται με τις σχετικές ευρωπαϊκές οδηγίες ΗΜΣ.
- Μόνο για συστήματα 12 Volt (συνήθως λειτουργούν με τάση μεταξύ 13,6 και 14,6 Volt).
- Κατανάλωση έντασης ρεύματος: Κατά μέσον όρο 3,6 Amp ανά ζεύγος (50 Watt στα 14,0 V).
- Ασφάλεια: Ασφάλεια με μίνι ελάσματα 5 Amp.
- Σε ορισμένες μοτοσυκλέτες που έχουν μπαταρίες παλαιότερες ή μικρής δυναμικότητας, η επιπλέον ένταση ρεύματος που απαιτείται από τα HotGrips® μπορεί να μειώσει τα επίπεδα τάσης της μπαταρίας και συνιστάται η αντικατάστασή της με φόρτιση. Συνεπώς, όταν η μοτοσυκλέτα δεν χρησιμοποιείται, σας συνιστούμε να συνδέετε πάντα την μπαταρία σε ένα σύστημα φόρτισης, για παράδειγμα έναν φορτιστή Oxford Oximiser.

GEBRUIKERSINFORMATIEBLAD

HOTGRIPS® PRO

BELANGRIJK: BEWAREN VOOR TOEKOMSTIG GEBRUIK

A: WAARSCHUWINGEN

1. BELANGRIJK: Lees voor montage of gebruik deze handleiding zorgvuldig door!
2. Indien u twijfels hebt rondom de montage van uw Oxford HotGrips® PRO, neem dan direct contact op met uw lokale erkende verkoper van Oxford-producten voor advies, of raadpleeg onze website www.oxfordproducts.com en bekijk onze veelgestelde vragen en de antwoorden daarop en onze handleidingsvideo's.
3. Controleer voor elk gebruik van uw motor/voertuig of de gemonteerde HotGrips® nog goed vast zitten aan het stuur. Dit nalaten kan leiden tot een ongeval en/of letsel.
4. De superlijm hecht binnen enkele seconden aan de huid en/of ogen. Buiten bereik van kinderen houden.
5. Controleer of de gashendel onbelemmerd werkt. Controleer of de normale werking van de motor niet wordt beïnvloed. De kabels van de HotGrips® mogen de werking van de rem- of koppelingshendel niet belemmeren.
6. De HotGrips® zijn ontwikkeld voor gebruik in combinatie met motorhandschoenen. Indien de HotGrips® tijdens het rijden te warm worden, zet de motor dan veilig aan de kant om de temperatuur lager te zetten.
7. Laat de motor niet onbeheerd achter wanneer de HotGrips® aan staan.
8. Vervang de HotGrips® wanneer het patroon aan de buitenzijde van het rubber versleten is.
9. Controleer regelmatig of de HotGrips® nog goed bevestigd en niet beschadigd zijn. Bij twijfel niet gebruiken en contact opnemen met uw erkende lokale verkoper van Oxford-producten.
10. Oxford Products aanvaardt geen enkele aansprakelijkheid voor de gevolgen van HotGrips® die niet goed gemonteerd zijn. De aansprakelijkheid is beperkt tot het vervangen van onderdelen van de HotGrips® in het geval van gebrekkige materialen of productie.

B: ONDERDELENLIJST

Controleer voor de montage of alle onderdelen aanwezig zijn:

- 1 x HotGrip links (22 mm Ø I/D) + 0,7 m kabel
- 1 x HotGrip rechts (25,4 mm Ø I/D) + 0,65 m kabel
- 1 x kabelboom (lengte 1,35 m)
- Superlijm

C: BENODIGD GEREEDSCHAP:

- 1 grove en 1 fijne vijl voor het gladmaken van de gasbuis van de gashendel
- Schuurpapier voor het reinigen van de handvatten
- Kabelschaar of -tang
- Standaard motorgereedschap om de zitting en kappen te verwijderen en de accuverbindingen los te maken (raadpleeg de informatie van de fabrikant)

D: LENGTE VAN DE HANDVATTEN EN OP DE JUISTE LENGTE MAKEN

De Oxford HotGrips® PRO zijn ontwikkeld als vervanging van de handvatten die op de motor gemonteerd zijn. De HotGrips® zijn geschikt voor de meeste motoren met een stuurdiameter van 22 mm of 7/8". De handvatten hebben een open uiteinde, zodat de stuurgewichten eenvoudig kunnen worden truggeplaatst. In het geval de HotGrips® korter moeten worden gemaakt zodat de stuurgewichten passen, wordt aangeraden

om ze in te korten tot het in de hieronder getoonde diagram/tabel weergegeven punt. Hiermee voorkomt u dat u de verwarmingselementen doorsnijdt.

Het linker- en het rechterhandvat hebben verschillende interne diameters. Het linkerhandvat heeft een interne diameter van ongeveer 22,2 mm. Het rechterhandvat wordt over de gasbuis geplaatst en heeft een interne diameter van ongeveer 25,6 mm.

Code	Product	Standaard lengte (mm)	Minimale lengte (mm)
EL390	HotGrips® - Adventure	132	117
EL391	HotGrips® - Touring	125	115
EL392	HotGrips® - Sport	125	115

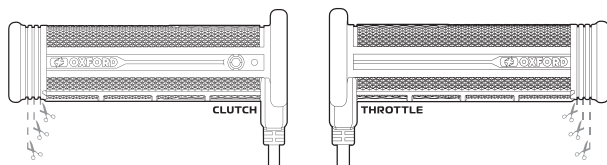

E: VERWIJDERING VAN DE OUDE HANDVATTEN EN VOORBEREIDING

1. Verwijder de oude handvatten.
2. Maak de linkerzijde schoon en vrij van lijmresten en ander vuil.
3. Bij verwijdering van het rechterhandvat ziet u een nylon gasbuis. Alle verhoogde oppervlakken moeten glad en gelijk worden gemaakt, zodat de diameter overal 25,6 mm is. Dit betekent dat u eventuele ribbels goed glad moet vijlen.

F: VOORPASSEN VAN DE OXFORD HOTGRIPS®

1. Probeer eerst zonder lijm of de HotGrips® goed passen.
2. Trek niet aan de kabels van de handvatten en gebruik dat deel van het handvat greep niet als hefboom wanneer u de handvatten aan het stuur bevestigt, omdat dit schade kan veroorzaken.
3. In het geval de HotGrips® niet goed passen, forceer het plaatsen dan niet met bijvoorbeeld een hamer, omdat dit het materiaal en/of de elementen aan de binnenzijde van de handvatten kan beschadigen.
4. In het geval het linkerhandvat te strak is, controleer dan de afmetingen ervan of kijk of er nog lijmresten aanwezig zijn. In het geval het rechterhandvat te strak is om over de gasbuis te passen, controleer dan eerst of de diameter van de buis overal hetzelfde is en vijl oneffenheden indien nodig weg.
5. In het geval de HotGrips® nog steeds niet redelijk makkelijk passen, gebruik dan een vuil om wat rubber aan de binnenkant van de HotGrips® te verwijderen.
6. De HotGrips® kunnen tijdens het plaatsen een beetje heen en weer worden gedraaid tot ze de juiste eindpositie hebben.
7. Controleer of de gashendel (rechterhandvat) nog vrij kan bewegen en bij het loslaten zonder frictie teruggaat naar de beginpositie. Indien de gashendel niet vanzelf teruggaat, betekent dit dat de HotGrip te strak zit.

G: POSITIONERING OP HET STUUR:

Positioneer de HotGrips® zo dat de bedrading niet tegen de rem of koppeling aan komt. De gashendel moet vrij en zonder beperkingen kunnen bewegen, zonder dat de bedrading wordt uitgerekt of bekneld. Controleer of het punt waar de kabels van de HotGrips® erin gaan zich onder de koppelings- en remhendel bevindt (zie onder).

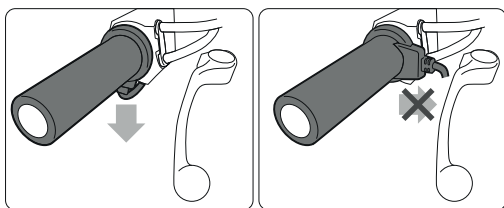

H: INSTALLATIE VAN DE KABELBOOM:

1. Voordat u de HotGrips® verwijdert voor de definitieve montage, dient u de HotGrips® te verbinden met de accu met behulp van de kabelboom. De HotGrips® kunnen worden aangezet en met een draaiende motor kan worden gecontroleerd of de HotGrips® naar behoren werken.
2. De kabelboom is ontworpen voor een eenvoudige montage. Alle verbindingen gaan via de meerpolige, waterdichte connectoren en kunnen niet verkeerd worden gemonteerd.
3. Aanbevolen wordt de kabelboom tijdens de montage uit de buurt van andere kabels te houden, om eventuele interferentie van de elektrische elementen te voorkomen.
4. Zowel de negatieve als de positieve accu-aansluitingen zijn uitgerust met een ringklem. Hiermee kunnen ze met een bout aan de accu worden gevestigd. Het heeft de voorkeur en het is tevens het meest eenvoudig om de positieve (rode kabel) rechtstreeks op de positieve accupool (+) aan te sluiten, zodat de schakelaar voldoende spanning krijgt van het laadsysteem van het voertuig.
5. De negatieve of aardekabel (zwarte kabel) moet worden aangesloten op de negatieve accupool (-).
6. Een rechtstreekse aansluiting trekt de accu niet leeg, omdat de schakelaar geen stroom verbruikt in de stand-by-modus.
7. Als de schakelaar is aangesloten op het contactcircuit, zorg er dan voor dat de kabelboom is verbonden met de hoofdkabel die bestand is tegen de extra belasting van maximaal 4 ampère. Verwijder de zekering niet uit het circuit. Deze functioneert als beveiliging.
8. Het aansluiten van de HotGrips® op het claxon- of verlichtingscircuit kan leiden tot problemen.

Bij twijfel kunt u voorafgaand aan de montage contact opnemen met uw lokale erkende verkoper van Oxford-producten.

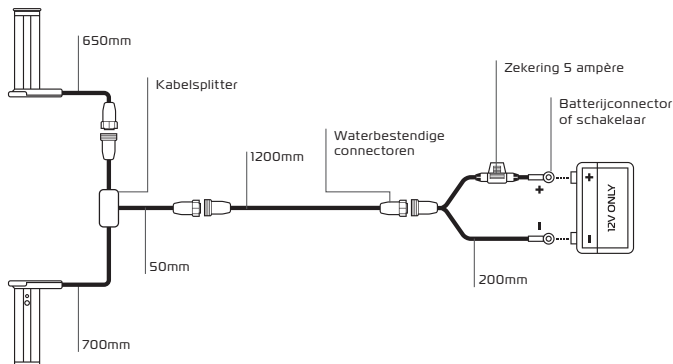

I: DEFINITIEVE PLAATSING VAN DE HOTGRIPS®:

Gebruik de meegeleverde superlijm. Dit product is getest voor deze specifieke toepassing en de geschiktheid van een alternatief product kan niet worden gegarandeerd. In geen enkel geval mogen de HotGrips® zonder lijm worden gemonteerd!

2. WAARSCHUWING: De superlijm hecht binnen enkele seconden aan de huid en/of ogen. Buiten bereik van kinderen houden.
 - Het is zeer belangrijk dat de HotGrips® direct na het aanbrengen van de lijm worden geplaatst, omdat de lijm zeer snel hecht.
 - Voorkom morsen van de lijm op de motorlak. Bescherm het lakwerk goed.
3. HotGrip voor de koppeling (links):
 - Breng de lijm aan in de HotGrip en beweeg het handvat, zodat de lijm zoveel mogelijk van de gehele binnenzijde zo gelijkmatig mogelijk bedekt.
 - Plaats de HotGrip op de juiste manier en zorg ervoor dat de werking van de koppeling niet wordt belemmerd.
4. Hotgrip gas (rechts):
 - Breng de lijm aan in de HotGrip, zodat de lijm zoveel mogelijk van de gehele binnenzijde zo gelijkmatig mogelijk bedekt.
 - Als tijdens het voorpassen is gebleken dat de HotGrip erg strak om de gasbuis komt, is het ook mogelijk om de kunststof gasbuis in te smeren met lijm. Dit voorkomt dat de lijm sneller droogt dan de HotGrip is geplaatst, waardoor de HotGrip halverwege vast kan komen te zitten.
 - Plaats de HotGrip op de juiste manier en zorg ervoor dat de werking van de gashendel niet wordt belemmerd.
5. Veeg eventuele overtollige lijm zo snel mogelijk weg.
6. Laat de lijm ten minste 24 uur drogen voor gebruik. Controleer voor gebruik of de HotGrips® goed vast zitten. Gebruik de HotGrips® als ze nog kunnen bewegen en schakel hiervoor onmiddellijk advies in.

J: GEBRUIKSHANDLEIDING:

Na montage kunnen de Oxford HotGrips® PRO worden gebruikt om uw handen (met motorhandschoenen) op een comfortabele temperatuur te houden. De PRO-handvatten worden individueel gestuurd door een thermistor, waarbij de gebruiker een temperatuur tussen de 45 en 35 graden in kan stellen. Bij alle instellingsmogelijkheden (45, 40 of 35 graden) werken de handvatten op maximaal vermogen om zowel links als rechts de gewenste temperatuur te bereiken. De temperatuur van beide HotGrips® wordt apart gemeten en aangepast, om aan beide zijden dezelfde temperatuur te bereiken.

Dit voorkomt dat de temperatuur steeds handmatig moet worden aangepast.

In het geval de HotGrips® te heet zijn, zet de hitteregelaar dan op een lagere temperatuur of schakel de HotGrips® uit.

WERKING MET GEÏNTEGREERDE SCHAKELAAR:

De geïntegreerde regeleenheid heeft een knop die uitsteekt, om deze eenvoudig te lokaliseren en bedienen tijdens het rijden.

Om de HotGrips® aan te zetten, houdt u de knop 3 seconden ingedrukt

Het ledlampje zal vervolgens rood (hoog 45°C) gaan branden, en met een maximaal vermogen gaan werken tot een temperatuur van 45°C is bereikt.

Om de temperatuur te verlagen drukt u nog eens op de knop, waarna het ledlampje wit gaat branden (medium 40°C), gevolgd door een blauw ledlampje (laag 30°C).

Door op de knop te drukken past u de temperatuur aan van hoog, naar medium, naar laag enzovoort. Om de HotGrips® uit te zetten houdt u de knop 3 seconden ingedrukt.

FUNCTIES VAN DE SCHAKELAAR:

Met de geïntegreerde schakelaar hebt u geen 'zwevende' regeleenheid meer, wat een meer gestroomlijnd product creëert.

Automatisch dimmende ledverlichting - Zodra het temperatuurinstelling is geselecteerd, dimt het ledlampje na 5 seconden naar 50%, zodat de motorrijder niet

wordt afgeleid in de nacht.

De geïntegreerde regeleenheid heeft 3 temperatuurinstellingen - 45 - 40 - 35°C

Intelligente temperatuurmonitoring - Continue meting van de temperatuur van de afzonderlijke HotGrips® om het temperatuurniveau constant te houden.

Bij aansluiting op het contact wordt de laatst gebruikte instelling opgeslagen, zodat deze bij het volgende gebruik automatisch wordt toegepast.

Kortere opwarmtijd tot de ingestelde temperatuur - De regeleenheid gebruikt vanaf het begin het maximale vermogen om de ingestelde temperatuur te bereiken.

Het nieuwe patroon van het verwarmingselement zorgt voor een verbeterde warmteverdeling in de handen van de gebruiker.

- Houd er rekening mee dat de HotGrips® als 'koel' kunnen worden ervaren wanneer ze een tijdje niet in aanraking zijn geweest met handen/handschoenen. Dit komt omdat de ingebouwde thermistor continu de juiste temperatuur meet voor het oppervlak van de HotGrips®. Als de HotGrips® vervolgens worden aangeraakt, zullen ze snel opwarmen, zodat de handen van de motorrijder ook snel de gewenste temperatuur krijgen.

ACCUBESPARENDE MODUS:

Loodaccu + lithiumaccu

De accubesparende modus is ontwikkeld om te voorkomen dat de accu wordt leeggetrokken en/of beschadigd raakt.

ACCUBESPARENDE MODUS LOODACCU - IDEAAL VOOR AGM-/MF-/WET-ACCU'S

- De accubesparende modus slaat aan bij een spanning van <13,3 Volt, dat aangeeft dat de dynamo niet draait, de accu defect is of de belasting op het systeem te hoog is. Bij deze spanning schakelt de accubesparende modus de stroom naar de HotGrips® uit en gaat het ledlampje groen branden.
- Gedurende 2 seconden wordt vervolgens de spanning gemonitord, om te controleren dat de spanning daadwerkelijk onder dit ingestelde niveau is gedaald.
- Het ledlampje van de accubesparende modus blijft knipperen en de HotGrips® krijgen geen stroom meer, maar het voltageniveau wordt nog wel gemonitord. Dit gebeurt gedurende een periode van 5 minuten. Als het voltageniveau onder de grenswaarde blijft, wordt het systeem uitgeschakeld.

OF

- Als een voltageniveau van <12,8V wordt bereikt (in de periode van 2 seconde) worden de HotGrips® binnen 15 seconden uitgeschakeld.
- Als voordat de grenswaarde van 12,8V wordt bereikt echter een voltageniveau van meer dan 13,3V wordt bereikt, dan worden de HotGrips® weer zoals normaal in werking gesteld en wordt de accubesparende modus uitgeschakeld

LITHIUMACCU - IDEAAL VOOR LIFEPO4 PERFORMANCE-ACCU'S

- De accubesparende modus slaat aan bij een spanning van <14,0 Volt, dat aangeeft dat de dynamo niet draait, de accu defect is of de belasting op het systeem te hoog is. Bij deze spanning schakelt de accubesparende modus de stroom naar de HotGrips® uit en gaat het ledlampje groen branden.
- Gedurende 2 seconden wordt vervolgens de spanning gemonitord, om te controleren dat de spanning daadwerkelijk onder dit ingestelde niveau is gedaald.
- Het ledlampje van de accubesparende modus blijft knipperen en de HotGrips® krijgen geen stroom meer, maar het voltageniveau wordt nog wel gemonitord. Dit gebeurt gedurende een periode van 5 minuten. Als het voltageniveau onder de grenswaarde blijft, wordt het systeem uitgeschakeld

OF

- Als een voltageniveau van <13,6V wordt bereikt (in de periode van 2 seconde) worden de HotGrips® binnen 15 seconden uitgeschakeld.
- Als voordat de grenswaarde van 13,6V wordt bereikt echter een voltageniveau van meer dan 14,0V wordt bereikt, dan worden de HotGrips® weer zoals normaal in werking gesteld en wordt de accubesparende modus uitgeschakeld

Als de accu beschadigd is, een extreem kleine capaciteit (AH) heeft of als de motor een andere accessoire heeft die veel stroom gebruikt, kan het zijn dat de

accuspanning zo laag is dat de accubesparende modus in werking treedt om de accu te beschermen.

In het geval de motor een accu met een extreem kleine capaciteit (AH) heeft, moeten de HotGrips® op een schakelaar worden aangesloten en na elk gebruik worden uitgeschakeld.

DE ACCUBESPARENDE MODUS WIJZIGEN:

Er zijn 3 verschillende accubesparende modi: Lead Acid (loodaccu), OFF (uit) en Lithium (lithiumaccu). Om te schakelen tussen de modi dienen de HotGrips® aan te staan en houdt u de aan-knop 5 tot 7 seconden ingedrukt. De HotGrips® zullen weer worden uitgeschakeld, maar houdt de knop ingedrukt tot het ledlampje groen begint te knipperen. Het aantal keer dat het lampje knippert geeft aan in welke modus de HotGrips® staan. Dit proces moet worden herhaald om door de 3 instellingen te gaan. De HotGrips® zijn standaard ingesteld voor loodaccu's.

1 x knipperen – Loodaccu (AGM/MF/WET)

3 x knipperen – UIT

5 x knipperen – Lithium (LiFePO4)

WAARSCHUWING – WANNEER DE HOTGRIPS® RECHTSTREEKS OP DE ACCU ZIJN AANGESLOTEN KAN HET UITSCHAKELEN VAN DE ACCUBESPARENDE MODUS ERTOE LEIDEN DAT DE ACCU LEEGRAAKT.

K: TECHNISCHE GEGEVENS:

- Deze schakelaar is extreem efficiënt en trekt geen stroom. Om die reden zal ook een langdurige verbinding de accu niet leegtrekken.
- Deze schakelaar is in het laboratorium getest om de EMC-conformiteit te garanderen en, belangrijker nog, is onderworpen aan de zwaarste laboratoriumtesten in de automobielenindustrie om ervoor te zorgen dat geen van de elektrische circuits van de motor de werking van de schakelaar zou kunnen beschadigen of verstoren.
- Conform de relevante Europese EMC-richtlijnen.
- Uitsluitend voor 12 Volts-systemen (typische bedrijfsspanning tussen de 13,6 en 14,6 Volt).
- Stroomverbruik: Gemiddeld 3,6 ampère per paar (50 Watt@14,0V).
- Zekering: mini-blade zekering 5 ampère.
- Bij sommige motoren met een oudere accu of een accu met een kleinere capaciteit kan de extra elektriciteit die nodig is voor de HotGrips® ervoor zorgen dat de accu sneller leeg raakt en dus vaker moet worden opgeladen. Om die reden wordt altijd aangeraden om de accu aan een oplaadsysteem, zoals de Oxford Oximiser, aan te sluiten wanneer de motor niet in gebruik is.

INFORMATIONSBLAD FÖR ANVÄNDARE

HOTGRIPS® PRO

VIKTIGT: BEHÅLL FÖR FRAMTIDA REFERENS

A: VARNING

1. VIKTIGT: Läs denna information noggrant före montering eller användning!
2. Om du tvekar om hur du ska montera dina Oxford HotGrips® PRO, kontakta omedelbart din lokala auktoriserade Oxford-återförsäljare för råd eller besök vår webbplats www.oxfordproducts.com och leta efter uppdateringar om de vanligaste frågorna och monteringsvideorna.
3. Innan du använder motorcykeln/fordonet varje gång, se till att de monterade HotGrips® är ordentligt limmade på styret. Underlåtenhet att göra det kan resultera i en olycka eller personskada.
4. Snabblimmet limmar fast hud och ögon på bara ett par sekunder. Håll borta från barn.
5. Se till att gashandtaget kan manövreras fritt. Se till att normal körning av motorcykeln inte påverkas. HotGrips-kablarna får inte påverka eller begränsa broms- eller kopplingshandtagens funktion.
6. HotGrips® är konstruerade för användning tillsammans med handskar. Om temperaturen blir för varm när du kör, stanna på ett säkert sätt och sänk temperaturen.
7. Lämna inte motorcykeln utan uppsikt när HotGrips® är påslagna.
8. Byt ut HotGrips® när mönstret på det yttre gummit slits bort i något område eller om mönstret försvinner.
9. Kontrollera regelbundet HotGrips® montering och material. Använd inte HotGrips® i tveksamma fall och rådfråga din auktoriserade återförsäljare av Oxford-produkter.
10. Oxford Products Ltd tar inget ansvar för konsekvenserna av att handtagen inte har monterats och underhållits på ett korrekt och säkert sätt. Ansvar är begränsat till ersättningsdelarna till HotGrips® i händelse av material- eller tillverkningsfel.

B: DELLISTA

Innan du monterar, kontrollera att följande delar ingår i satsen:

- 1 x vänster HotGrip (22 mm innerdiameter) + 0,7 m kablar
- 1 x höger HotGrip (25,4 mm innerdiameter) + 0,65 m kablar
- 1 x kabelstam (1,35 m)
- Snabblim för handtag

C: NÖDVÄNDIGA VERKTYG:

- 1 grov och 1 fin fil för utjämning av gasreglagets rör
- Fint sandpapper för rengöring av styre
- Avbitartång
- Standardverktyg för motorcykel för att ta bort sadel, kåpor och batterianslutningarna (kontrollera med tillverkaren)

D: HANDTAGENS LÄNGD OCH ANPASSNING

Dina Oxford HotGrips® PRO är avsedda som en ersättning för de styrhandtag som redan är monterade på motorcykeln. HotGrips® passar på de flesta motorcyklar med 22 mm styre. Handtagen har en öppen ände för att göra det möjligt att sätta tillbaka styrändsvikter utan att behöva trimma handtagen. Om änden av HotGrips® behöver trimmas så att en styrändsvikt kan monteras utan att påverka HotGrips®, är det lämpligt att trimma längden till den punkt som visas i diagrammet/tabellen nedan. Detta säkerställer att värmeelementen inte kapas.

Vänster och höger handtag har olika innerdiametrar: Det vänstra handtaget har en

innerdiameter på cirka 22,2 mm. Det högra handtaget passar över gasreglagets rör och har en innerdiameter på cirka 25,6 mm.

Kod	Produkt	Standardlängd (mm)	Minimilängd (mm)
EL390	HotGrips® - Adventure	132	117
EL391	HotGrips® - Touring	125	115
EL392	HotGrips® - Sport	125	115

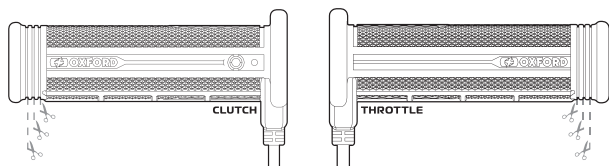

E: BORTTAGNING AV BEFINTLIGA HANDTAG SAMT FÖRBEREDELSE

1. Ta bort de befintliga styrhandtagen.
2. Rengör den vänstra styrstången och se till att den är slät och fri från lim och rester.
3. När det högra handtaget tas bort finns ett nylonrör under. Eventuella upphöjda områden bör jämnas till för att säkerställa att diametern är 25,6 mm överallt. Detta innebär ofta att man filar av de upphöjda åsarna som bildades på gasreglaget.

F: PROVMONTERING AV OXFORD HOTGRIPS®

1. "Torrmontera" alltid handtaget på styret först, för att säkerställa att handtaget har bra passform och sitter åt ordentligt innan du använder limmet.
2. Dra inte i handtagskablar och använd inte den delen av handtaget som hävstång när du monterar handtagen på styret eftersom skador då kan uppstå.
3. Om handtagen är för trånga för att skjuta på med bara liten kraft, tvinga inte på dem eller använd en hammare för att slå in handtagen på styret, eftersom detta kommer att spräcka det inre plaströret eller skada det inbyggda reglaget.
4. Om det vänstra handtaget är för trångt, kontrollera måtten på styret och se till att det inte finns några limrester kvar. Om det högra handtaget är för trångt för att passa över gashandtagets inre rör, kontrollera först att röret har en jämn diameter, fila ner eventuella åsar vid behov.
5. Om HotGrips® fortfarande inte glider på lätt, använd en fil och ta försiktigt bort överflödigt gummi från insidan av HotGrips®.
6. När du skjuter på handtagen på styret är det möjligt att vrida dem på plats tills de når rätt slutläge.
7. Se till att gashandtaget (höger) kan vridas fritt och återgå till tomgångsläge utan onormal friktion. Om handtaget fastnar vid återgång indikerar det att passformen mellan gasröret och handtaget är för tajt.

G: PLACERING PÅ STYRET

Placera handtagen så att kablarna inte trasslar in sig i broms-/kopplingshandtagen. Gashandtaget ska rotera fritt utan hinder och utan att sträcka eller klämma kablarna. Se till att handtagens kabelgenomföringar ligger under nivån för kopplings- och bromsspaken (enligt nedan).

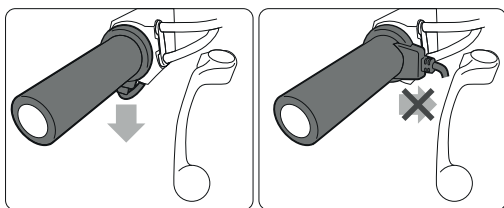

H: INSTALLATION AV KABELSTAM:

1. Innan du tar bort handtagen för den slutliga monteringsproceduren är det viktigt att ansluta den elektriska kabelstammen till batteriet och handtagen. Med motorcykelmotorn igång kan handtagen slås på för att säkerställa att de fungerar som förväntat.
2. Kabelstammen är utformad för enkel montering. Alla anslutningar går genom de vattentäta kontaktarna och kan inte monteras på fel sätt.
3. Vi rekommenderar att kabelstammen inte placeras intill den befintliga kabelstammen på motorcykeln för att undvika eventuella elektriska störningsproblem.
4. Både de negativa och positiva batterianslutningarna är försedda med en ringkabelsko. Det gör att de kan anslutas till batteripolerna. Det bästa och enklaste alternativet är att ansluta den positiva (+, röda) kabeln direkt till den positiva (+) batteripolen så att omkopplaren får tillräcklig spänning från fordonets laddningssystem.
5. Den negativa eller jordade (svarta) kabeln ska anslutas till den negativa (-) batteripolen.
6. Direkt anslutning till batteriet kommer inte att ladda ur batteriet eftersom omkopplaren använder noll ström i standbyläge.
7. Om omkopplaren är ansluten till en tändning, se till att kabelstammen är ansluten till tändningens huvudkabel som klarar den extra belastningen på upp till 4 A. Ta inte bort säkringen från kretsen. Den finns där som skydd.
8. Problem uppstår ofta om anslutningar görs till signalhornet eller någon belysningskrets.

Om du är osäker, kontakta din lokala Oxford-återförsäljare för råd innan du monterar dina HotGrips®.

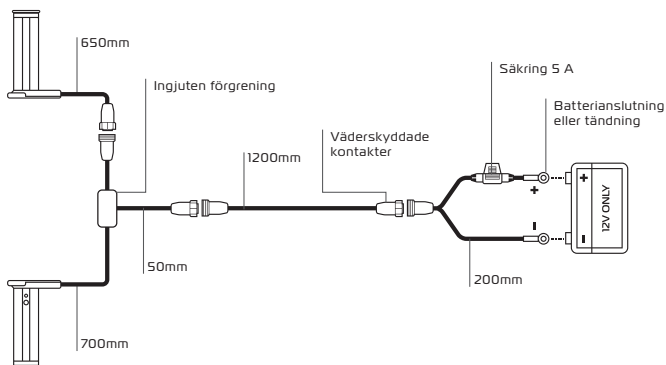

I: SLUTLIG MONTERING AV HOTGRIPS®:

1. Använd det medföljande snabblimmet. Det har verifierats för tillämpningen och vi kan inte garantera lämpligheten för något annat lim. Under inga omständigheter får handtaget fästas på styret utan lim!
2. VARNING: Snabblimmet limmar fast hud och ögon på bara ett par sekunder. Håll borta från barn.
 - Det är mycket viktigt att montera handtagen omedelbart och utan fördröjning eftersom snabblimmet som medföljer kommer att fästa HotGrips® på styret och gasröret mycket snabbt.
 - Låt inte limmet komma i kontakt med lacken. Skydda lacken på lämpligt sätt.
3. Koppling (vänster) HotGrips:
 - Applicera limmet i HotGrips och låt det rinna ner på HotGrips invändiga ytor så att så mycket av de invändiga ytorna som möjligt täcks med lim.
 - Skjut handtaget på plats och se till att HotGrips® är korrekt placerat så att det inte påverkar kopplingen.
4. Gasreglage (höger) HotGrips:
 - Applicera limmet i HotGrips så att så mycket av de invändiga ytorna som möjligt täcks med lim.
 - Om handtaget sitter väldigt tajt över gasreglagersröret, är det lämpligt att applicera lim på själva plaströret på den innersta flänsen och mindre längs rörets hela längd. Detta för att säkerställa att handtaget och limmet inte fäster för tidigt och att handtaget fastnar halvvägs på gasreglaget.
 - Skjut handtaget på plats och se till att HotGrips® är korrekt placerat så att det inte påverkar gasreglaget.
5. Se till att omedelbart torka bort överflödigt lim med en torr trasa.
6. Låt limmet torka minst 24 timmar före användning. Se till att handtagen sitter ordentligt på plats före användning. Använd inte om handtagen glider/inte sitter fast och sök råd omedelbart.

J: ANVÄNDNINGSGUIDE:

När de väl är monterade är Oxford HotGrips® PRO utformade för att hålla händer med handskar vid en behaglig temperatur. PRO-handtagen är individuellt termistorstyrda så att användaren kan välja en inställd temperatur mellan 45–35 grader. Oavsett om den valda inställningen är 45, 40 eller 35 °C, kommer reglaget att använda maximal effekt tills denna temperatur uppmäts individuellt i både kopplingshandtaget och gashandtaget. Eftersom varje handtag ständigt mäts oberoende av varandra kan den intelligenta styrenheten lägga mer kraft på ett av dem för att bibehålla den inställda temperaturen på båda handtagen.

Detta eliminerar behovet av att konstant justera värmeinställningarna.

Om handtagen är för varma, se till att värmereglaget vrids ned eller till och med stängs av om det behövs.

INTEGRERAD OMKOPPLARE:

Den inbyggda omkopplaren har en upphöjd knapp för att göra den lättare att lokalisera och känna när du kör.

För att slå på HotGrips®, tryck och håll nere knappen i 3 sekunder.

Lysdioden kommer då att visa RÖTT (HÖG 45 °C) - vilket ger full effekt tills 45 °C uppnås.

För att sänka temperaturen, fortsätt att trycka på knappen, ljuset kommer att växla till VITT (MEDEL 40 °C) följt av BLÅTT (LÅG 30 °C).

Knappen fortsätter att stega genom värmeinställningarna från HÖG till LÅG. För att stänga av HotGrips, tryck och håll knappen intryckt i 3 sekunder.

OMKOPPLARENS FUNKTIONER:

Den integrerade omkopplaren tar bort behovet av att ha ett separat reglage - vilket skapar en mer slimmad produkt.

Automatiskt dimmad LED - När värmeprogrammet har valts kommer lysdioden att dämpas till 50 % efter 5 sekunder för att säkerställa att föraren inte distraheras under nattkörning.

Den integrerade omkopplaren har 3 temperaturinställningar - 45, 40, 35 °C.

Smart värmeövervakning - känner ständigt av varje handtagstemperatur och justerar uteffekten för att hålla en konstant värmenivå.

Om den är ansluten till tändningen kommer omkopplaren att komma ihåg den senaste värmeinställningen du använde och återgå till den inställningen när fordonet startas nästa gång.

Minskad uppvärmningstid till inställd temperatur - regulatören levererar full effekt från början för att nå den inställda temperaturen.

Det nya värmeelements-mönstret ger en bättre värmefördelning runt förarens hand.

- Observera att handtagen kan uppfattas som "svala" att ta på när inga händer/handskar har använts under en längre period, detta beror på att den inbyggda termistorn mäter rätt temperatur för handtagets yta. När händer/handskar används kommer handtagen att börja värmas upp snabbt, vilket säkerställer att användarens handskar snabbt värms upp till önskad inställd temperatur.

BATTERISPARANDE LÅGE (BSM):

Bly-syra (BSM) + Litium (BSM)

BSM är utformad för att skydda motorcykelbatteriet från att dras ur till en låg spänningsnivå och orsaka skador på batteriet.

BLY-SYRA BSM - IDEALISK FÖR AGM/MF/WET-BATTERIER

- BSM startar vid <13,3 V, detta visar att motorcykelgeneratören inte är igång, batteriet är felaktigt eller att belastningen på motorcykelns system är för hög. Vid denna spänning slår BSM av strömmen till handtagen och BSM-lampan blinkar grönt.
- HotGrips® kommer sedan att läsa av och registrera spänningen under en period på 2 sekunder för att bekräfta att spänningen har sjunkit under denna inställda nivå.
- BSM kommer att fortsätta att blinka och inte ge ström till handtagen, men kommer att fortsätta att övervaka batterispänningen. Detta kommer att ske under en period av 5 minuter - om spänningen förblir inom detta spänningsområde kommer styrenheten att stängas av.

ELLER

- När tröskelspänningen når <12,8 V (under 2 sekundersperioden) kommer handtagen att stängas av helt inom 15 sekunder.
- Om spänningen stiger över 13,3 V inom tidsgränsen för <12,8 V har nåtts, kommer handtagen att starta igen och ge värme till handtagen - vilket avbryter BSM.

LITHIUM BSM - IDEAL FOR LIFEPO4 PERFORMANCE BATTERIES

- BSM startar vid <14,0 V, detta visar att motorcykelgeneratören inte är igång, batteriet är felaktigt eller att belastningen på motorcykelns system är för hög. Vid denna spänning slår BSM av strömmen till handtagen och BSM-lampan blinkar grönt.
- HotGrips® kommer sedan att läsa av och registrera spänningen under en period på 2 sekunder för att bekräfta att spänningen har sjunkit under denna inställda nivå.
- BSM kommer att fortsätta att blinka och inte ge ström till handtagen, men kommer att fortsätta att övervaka batterispänningen. Detta kommer att ske under en period av 5 minuter - om spänningen förblir inom detta spänningsområde kommer styrenheten att stängas av.

ELLER

- När tröskelspänningen når <13,6 V (under 2 sekundersperioden) kommer handtagen att stängas av helt inom 15 sekunder.
- Om spänningen stiger över 14,0 V inom tidsgränsen för <13,6 V har nåtts, kommer handtagen att starta igen och ge värme till handtagen - vilket avbryter BSM.

Om batteriet är skadat, har en extremt liten kapacitet (Ah) eller om motorcykeln belastas mycket av andra tillbehör, kan batteriernas driftspänning vara tillräckligt låg för att utlösa BSM för att skydda batteriet.

Om motorcykelns batteri har en extremt liten kapacitet (Ah), bör HotGrips® kopplas till tändningen och BSM bör stängas AV.

VÄXLA MELLAN BSM-LÄGEN:

Det finns 3 BSM-inställningar, Bly-syra, AV och Litium BSM. För att växla mellan lägen och se till att HotGrips® redan är på, tryck och håll in omkopplaren i 5-7 sekunder. Denna process kommer att stänga av HotGrips®, men håll kvar tills den gröna lampan (blinkande) syns. Antalet blinkningar kommer att indikera vilket läge HotGrips® nu är i, detta måste upprepas för att gå igenom de 3 inställningarna. HotGrips® är förinställda på bly-syra BSM från fabrik.

1 blinkning - Bly-syra (AGM/MF/WET)

3 blinkningar - AV

5 blinkningar - Litium (LiFePO4)

VARNING - ATT STÄNGA AV BATTERISPARLÄGET KAN LEDA TILL ATT BATTERIET LADDAS UR NÄR HOTGRIPS® ÄR ANSLUTNA DIREKT TILL BATTERIET.

K: TEKNISKA DATA

- Omkopplaren är extremt effektiv och drar noll Ampere. Därför kommer långvarig anslutning inte att dra ur ett batteri.
- Den här omkopplaren har testats i laboratoriet för att säkerställa EMC-överensstämmelse, och ännu viktigare är att den har utsatts för de tuffaste laboratorietesterna för fordon och pulser för att säkerställa att ingen av de elektriska kretsarna på motorcykeln kan skada eller störa omkopplarens funktion.
- Uppfyller relevanta europeiska EMC-direktiv.
- Endast 12-Voltssystem (normal driftspänning mellan 13,6 och 14,6 V).
- Strömförbrukning: Genomsnitt 3,6 A per par (50 W vid 14,0 V).
- Säkring: Miniblad 5 A.
- På vissa motorcyklar som har äldre batterier eller batterier med liten kapacitet, kan den extra elektriska ström som krävs för HotGrips® minska batterispänningen och vi rekommenderar då att extra laddning av batteriet sker. Därför råder vi dig alltid att ansluta batteriet till ett laddningssystem som t.ex. en Oxford Oximiser-laddare när motorcykeln inte används.

FICHA DE INFORMAÇÕES PARA O UTILIZADOR

HOTGRIPS® PRO

IMPORTANTE: GUARDAR PARA FUTURA REFERÊNCIA

A: AVISOS

1. **IMPORTANTE:** Leia este guia com atenção antes de instalar ou utilizar!
2. Se tiver dúvidas sobre a instalação dos Oxford HotGrips® PRO, consulte imediatamente o seu armazenista Oxford local autorizado para obter assistência ou visite o nosso website www.oxfordproducts.com e verifique se as Perguntas Frequentes e os Vídeos de Instalação foram atualizados.
3. Antes de utilizar o motociclo/veículo, verifique sempre se os HotGrips® instalados estão colados firmemente no guiador. Se não o fizer, tal pode resultar em acidentes ou lesões.
4. A supercola adere à pele e aos olhos em segundos. Mantenha fora do alcance das crianças.
5. Certifique-se de que o acelerador funciona livremente. Certifique-se de que o funcionamento normal do motociclo não é afetado. Os cabos dos HotGrips® não podem prejudicar ou restringir o funcionamento dos manípulos dos travões ou da embraiagem.
6. Os HotGrips® foram concebidos para utilização com luvas. Se a temperatura se tornar demasiado quente durante a condução, pare em segurança e reduza a temperatura.
7. Não deixe o motociclo sem vigilância enquanto os HotGrips® estiverem ligados.
8. Substitua os HotGrips® quando o padrão na borracha exterior se desgastar em qualquer área ou o padrão em diamante desaparecer.
9. Verifique regularmente a integridade da colocação e dos materiais dos seus HotGrips®. Em caso de dúvida, não utilize e consulte o armazenista Oxford Products local autorizado.
10. A Oxford Products não aceitará qualquer responsabilidade pelas consequências decorrentes dos punhos não instalados de forma segura. A responsabilidade é limitada às peças de substituição dos HotGrips® em caso de defeitos de fabrico ou materiais.

B: LISTA DE PEÇAS

Antes de instalar, verifique se as seguintes peças foram incluídas no kit:

- 1 HotGrip esquerdo (22 mm Ø interno) + cablagem de 0,7 m
- 1 HotGrip direito (25,4 mm Ø interno) + cablagem de 0,65 m
- 1 feixe de cabos (1,35 m de comprimento)
- Supercola para punhos

C: FERRAMENTAS NECESSÁRIAS

- 1 lima grossa e 1 lima fina para alisar o tubo da alavanca deslizante do acelerador
- Lixa para limpar os guiadores
- Alicates de corte ou alicates
- Ferramentas padrão para motociclo para remover o assento, os painéis da carenagem e as ligações da bateria (verificar com o fabricante)

D: COMPRIMENTOS DOS PUNHOS E CORTE À MEDIDA

Os Oxford HotGrips® PRO foram concebidos para substituir os punhos de guiador já instalados no motociclo. Os HotGrips® podem ser instalados na maioria dos motociclos que utilizam guiadores de 22 mm ou 7/8" de diâmetro. O punho tem uma extremidade aberta para permitir que o peso de punho seja instalado novamente sem precisar de cortar o punho. Se for necessário cortar a extremidade do HotGrip

para garantir que o peso de punhos pode ser instalado sem danificar os HotGrips®, é aconselhável cortar até ao ponto apresentado no diagrama/na tabela abaixo. Isso garante que os elementos aquecedores não são cortados.

Os punhos esquerdo e direito têm diâmetros internos diferentes: O punho esquerdo tem um diâmetro interno de aproximadamente 22,2 mm. O punho direito é colocado sobre o tubo da alavanca deslizante do acelerador e tem um diâmetro de aproximadamente 25,6 mm.

Código	Produto	Comprimento padrão (mm)	Comprimento mínimo (mm)
EL390	HotGrips® - Adventure	132	117
EL391	HotGrips® - Touring	125	115
EL392	HotGrips® - Sport	125	115

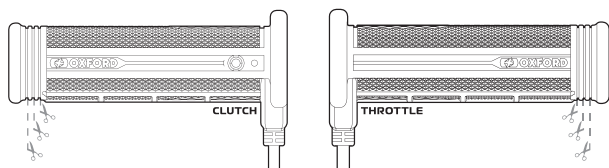

E: REMOÇÃO DOS PUNHOS ATUAIS E PREPARAÇÃO

1. Remova os punhos de guidão atuais.
2. Limpe o guidão esquerdo, garantindo que as barras estão lisas e livres de cola e resíduos.
3. Ao remover o punho direito, há um tubo da alavanca deslizante do acelerador em nylon por baixo. Todas as áreas salientes devem ser alisadas para garantir um diâmetro consistente de 25,6 mm. Geralmente, isto implica limar os ressaltos formados no acelerador

F: EXPERIMENTAR O AJUSTE DOS OXFORD HOTGRIPS®

1. Primeiro, encaixe o punho no guidão sem cola, para se certificar de que o punho tem um ajuste confortável.
2. Não puxe os fios dos punhos ou utilize essa parte dos punhos como alavanca ao instalar os punhos nos guidões para evitar danificar o produto.
3. Se os punhos estiverem demasiado apertados e não deslizarem facilmente, não force a instalação nem utilize um martelo para colocar os punhos nos guidões. Tal resulta em fissuras no tubo de plástico interno ou danos/avarias no controlador integrado.
4. Se o punho esquerdo estiver demasiado apertado, verifique as dimensões do guidão e certifique-se de que não sobram resíduos de cola. Se o punho direito estiver demasiado apertado para colocar sobre o tubo do acelerador, verifique se o tubo tem um diâmetro consistente e alise quaisquer ressaltos, se necessário.
5. Se ainda assim os HotGrips® não deslizarem facilmente, utilize uma lima para remover com cuidado o excesso de borracha no interior dos HotGrips®.
6. Ao deslizar os punhos para os guidões, é possível torcê-los durante o encaixe até alcançarem a posição final correta.
7. Certifique-se de que o punho (direito) do acelerador funciona livremente e que regressa à posição fechada sem fricção anormal. Se o punho ficar preso ao regressar, tal significa que o ajuste entre o tubo do acelerador e o punho é demasiado apertado.

G: POSICIONAMENTO NOS GUIADORES:

Posicione os punhos de modo que a os fios não colidam com os manípulos dos travões/da embraiagem. O punho do acelerador deve rodar livremente sem obstruções e sem esticar ou apertar os fios. Certifique-se de que o ponto de entrada

dos cabos dos punhos está situado abaixo dos manípulos da embraiagem e dos travões (conforme ilustrado abaixo).

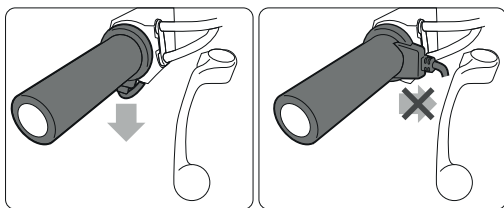

H: INSTALAÇÃO DA CABLAGEM:

1. Antes de remover os punhos para o procedimento de instalação final, é importante ligar a cablagem elétrica à bateria e aos punhos. Com o motor do motociclo em funcionamento, é possível ligar os punhos para garantir que os punhos funcionam como esperado.
2. O feixe foi concebido para uma instalação fácil. Todas as ligações são feitas através dos conectores multipolares à prova de água e não podem ser instaladas da forma errada.
3. Recomendamos que o feixe de cabos seja posicionado longe dos feixes de cabos existentes no motociclo para evitar quaisquer problemas de interferência elétrica.
4. As ligações positivas e negativas da bateria estão equipadas com um terminal redondo. Isto permite que sejam aparafusadas aos terminais da bateria. É preferível e mais fácil ligar o positivo (+ fio vermelho) diretamente ao terminal positivo (+) da bateria para que o interruptor receba tensão suficiente do sistema de carregamento do veículo.
5. O negativo ou terra (fio preto) deve ser ligado ao terminal negativo (-) da bateria.
6. A ligação direta à bateria não descarrega a bateria porque o interruptor não consome energia no modo de espera.
7. Se o interruptor estiver ligado a uma alimentação de ignição de comutação, certifique-se de que a cablagem está ligada à cablagem de ignição principal, que consegue aguentar a carga adicional de até 4 A. Não retire o fusível do circuito. Este protege o produto.
8. Geralmente, surgem problemas ao estabelecer ligações à buzina ou ao circuito de iluminação.

Em caso de dúvida, contacte o seu revendedor Oxford local antes de instalar estes HotGrips®.

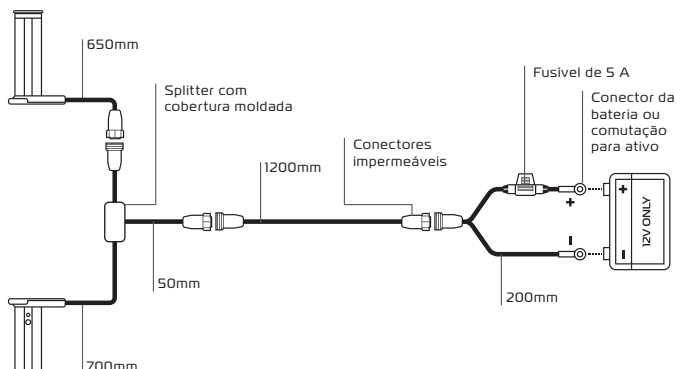

I: INSTALAÇÃO FINAL DOS HOTGRIPS®:

1. Utilize a supercola fornecida. Esta foi testada para a aplicação e não garantimos a adequação de produtos alternativos. O punho nunca deve ser instalado no guidador sem cola!
2. AVISO: a supercola adere à pele e aos olhos em segundos. Mantenha fora do alcance das crianças.
 - É muito importante instalar os punhos imediatamente e sem demora, porque a supercola fornecida cola os HotGrips® aos guiaadores e ao tubo do acelerador em pouco tempo.
 - Não deixe que a cola escorra para a pintura. Proteja a pintura de forma adequada.
3. HotGrip da embraiagem (esquerda):
 - Aplique a cola no HotGrip e deixe escorrer nas superfícies internas do HotGrip para cobrir o máximo possível das mesmas com cola.
 - Empurre os punhos para a posição final, garantindo que os HotGrips® estão posicionados corretamente para que não prejudiquem o funcionamento da embraiagem.
4. HotGrip do acelerador (direita):
 - Aplique a cola no HotGrip de modo a cobrir o máximo possível das superfícies internas com cola.
 - Se os punhos estiverem muito apertados para colocar sobre a alavanca deslizante do acelerador, é aconselhável aplicar cola na própria alavanca deslizante de plástico do acelerador no flange mais profundo e uma quantidade menor ao longo da alavanca deslizante. Isto garante que o punho e a cola não aderem demasiado cedo, deixando o punho preso a meio da alavanca deslizante do acelerador.
 - Empurre os punhos para a posição final, garantindo que os HotGrips® estão posicionados corretamente para que não prejudiquem o funcionamento do acelerador.
5. Certifique-se de que limpa imediatamente qualquer excesso de cola com um pano seco.
6. Deixe que a cola seque durante, pelo menos, 24 horas antes de utilizar. Certifique-se de que os punhos estão firmemente fixos antes de utilizar. Não utilize os punhos se se deslocarem e procure ajuda imediatamente.

J: DIRETRIZES DE UTILIZAÇÃO:

Os Oxford HotGrips® PRO foram concebidos para, depois de instalados, manter as mãos com luvas a uma temperatura quente confortável. Os punhos PRO são controlados individualmente por um termistor, permitindo que o utilizador defina uma temperatura entre 45 e 35 graus. Quer defina 45, 40 ou 35 graus (113 - 104 - 95 °F), o controlador aplica a potência MÁXIMA até que esta temperatura seja medida individualmente no punho da embraiagem e no punho do acelerador. Dado que cada punho é medido individualmente, o controlador inteligente pode aplicar mais potência a um dos punhos para manter a temperatura definida em ambos os punhos.

Isto faz com que não seja necessário ajustar constantemente as definições de calor.

Se os punhos ficarem demasiado quentes, certifique-se de que baixa a potência do controlador de calor ou o desliga, se necessário.

OPERAÇÕES DO INTERRUPTOR INTEGRADO:

O controlador integrado tem um botão saliente para ser mais fácil de localizar e sentir durante a condução.

Para ligar os HotGrips®, mantenha premido o botão durante 3 segundos.

O LED acenderá a VERMELHO (ALTO 45 °C), fornecendo a potência máxima até alcançar os 45 °C.

Para reduzir a temperatura, continue a premir o botão, mudando o LED para BRANCO (MÉDIO 40 °C) e, em seguida, AZUL (BAIXO 30 °C).

O botão continua a alternar entre as várias definições de calor, passando de ALTO para BAIXO. Para desligar o HotGrip, mantenha premido o botão durante 3 segundos.

CARACTERÍSTICAS DO INTERRUPTOR:

O interruptor integrado faz com que não seja necessário um controlador suspenso, criando um produto mais simplificado.

LED com redução automática de luminosidade — Assim que o programa de calor for selecionado, a luminosidade do LED é reduzida para 50% após 5 segundos para não distrair o utilizador durante a condução noturna.

O controlador integrado tem 3 definições de temperatura - 45 - 40 - 35 °C (113 - 104 - 95 °F).

Monitorização de calor inteligente — Leitura constante da temperatura de cada punho e ajuste da potência para manter um nível de calor constante.

Se ligado à ignição, o interruptor irá memorizar a última definição de calor utilizada e regressar a essa definição quando o veículo voltar a arrancar.

Tempo reduzido de aquecimento até às temperaturas definidas — O controlador fornece a potência máxima desde o início para alcançar a temperatura definida.

O novo padrão de elemento aquecedor de filamento proporciona uma distribuição de calor melhorada por toda a mão do utilizador.

- Tenha em atenção que os punhos podem parecer “frios” ao toque se não estiverem em contacto com as mãos/luas durante muito tempo. Isto deve-se à medição correta da temperatura da superfície do punho pelo termistor integrado. Ao colocar as mãos/luas sobre os punhos, estes voltarão a aquecer rapidamente, aquecendo as mãos com luvas do utilizador até à temperatura pretendida.

MODO DE POUPANÇA DE ENERGIA (BSM):

Chumbo-ácido (BSM) + Lítio (BSM)

O BSM foi concebido para proteger a bateria do motociclo contra descarga para baixos níveis de tensão, resultando em danos na bateria.

BSM DE CHUMBO-ÁCIDO — IDEAL PARA BATERIAS AGM/MF/WET

- O BSM entra em funcionamento a <13,3 V. Isto indica que o alternador do motociclo não está em funcionamento, a bateria está defeituosa ou a carga no sistema do motociclo é demasiado elevada. Com esta tensão, o BSM entra em funcionamento, cortando a alimentação dos punhos e o LED do BSM pisca a verde.
- Em seguida, os HotGrips® fazem a leitura e registam a tensão durante 2 segundos para confirmar que a tensão desceu abaixo deste nível definido.
- O BSM continua a piscar e a cortar a alimentação dos punhos, mas continua a monitorizar o nível de tensão da bateria. Tal ocorre durante 5 minutos. Se a tensão permanecer neste intervalo, o controlador será desligado.

OU

- Assim que o nível de limiar de tensão alcançar <12,8 V (ao longo de 2 segundos), os punhos serão completamente desativados dentro de 15 segundos.
- Se a tensão subir acima de 13,3 V antes de alcançar o limite de <12,8 V, os punhos voltarão a funcionar, aumentando a sua temperatura e cancelando o BSM.

BSM DE LÍTIO — IDEAL PARA BATERIAS DE ALTO RENDIMENTO LIFEPO4

- O BSM entra em funcionamento a <14,0 V. Isto indica que o alternador do motociclo não está em funcionamento, a bateria está defeituosa ou a carga no sistema do motociclo é demasiado elevada. Com esta tensão, o BSM entra em funcionamento, cortando a alimentação dos punhos e o LED do BSM pisca a verde.
- Em seguida, os HotGrips® fazem a leitura e registam a tensão durante 2 segundos para confirmar que a tensão desceu abaixo deste nível definido.
- O BSM continua a piscar e a cortar a alimentação dos punhos, mas continua a monitorizar o nível de tensão da bateria. Tal ocorre durante 5 minutos. Se a tensão permanecer neste intervalo, o controlador será desligado.

OU

- Assim que o nível de limiar de tensão alcançar <13,6 V (ao longo de 2 segundos), os punhos serão completamente desativados dentro de 15 segundos.

- Se a tensão subir acima de 14,0 V antes de alcançar o limite de <13,6 V, os punhos voltarão a funcionar, aumentando a sua temperatura e cancelando o BSM.

Se a bateria estiver danificada, tiver uma capacidade (Ah) extremamente baixa ou houver muitos acessórios a consumir a corrente do motociclo, a tensão de funcionamento da bateria pode ser suficientemente baixa para acionar o BSM para proteger a bateria.

Caso a bateria do motociclo tenha uma capacidade (Ah) extremamente baixa, os HotGrips® devem ser ligados a uma "comutação para ativo" e o BSM deve ser desativado.

ALTERNAR ENTRE MODOS BSM:

Existem 3 definições de BSM: Chumbo-ácido, Desligado e Lítio. Para alternar entre os modos, certifique-se de que os HotGrips® já estão ligados e mantenha premido o botão de alimentação durante 5 a 7 segundos. Este processo irá desligar os HotGrips®. Continue a premir o botão até a luz verde (intermitente) ficar visível. O número de vezes que a luz pisca indica o modo atual dos HotGrips®. O processo terá de ser repetido para alternar entre as 3 definições. A predefinição de fábrica dos HotGrips® é o BSM de Chumbo-ácido.

Pisca 1 vez — Chumbo-ácido (AGM/MF/WET)

Pisca 3 vezes — Desligado

Pisca 5 vezes — Lítio (LiFePO4)

AVISO --DESLIGAR O MODO DE POUPANÇA DE ENERGIA PODERÁ RESULTAR NA DESCARGA DA BATERIA QUANDO OS HOTGRIPS® ESTIVEREM LIGADOS DIRETAMENTE À BATERIA.

K: DADOS TÉCNICOS:

- Este interruptor é extremamente eficiente e consome zero amperes. Portanto, a ligação a longo prazo não descarrega a bateria.
- Este interruptor foi testado em laboratório para garantir a conformidade CEM e, acima de tudo, foi submetido aos mais rigorosos testes automotivos laboratoriais de picos e impulsos para garantir que nenhum dos circuitos elétricos do motociclo possa danificar ou interferir com o funcionamento do interruptor.
- Está em conformidade com as diretivas CEM europeias relevantes.
- Apenas sistemas de 12 V (habitualmente, tensão de funcionamento de entre 13,6 e 14,6 V).
- Consumo de corrente: Média de 3,6 A por par (50 W a 14,0 V).
- Fusível: fusível de lâmina mini de 5 A.
- Em alguns motociclos com baterias mais antigas ou de baixa capacidade, a corrente elétrica adicional exigida pelos HotGrips® pode reduzir os níveis de tensão da bateria e é recomendado recarregá-la para repor os níveis de tensão. Portanto, recomendamos ligar a bateria a um sistema de carregamento como os carregadores Oxford Oximiser quando o motociclo não estiver a ser utilizado.

KARTA INFORMACYJNA DLA UŻYTKOWNIKA

HOTGRIPS® PRO

WAŻNE: ZACHOWAĆ

A: OSTRZEŻENIA

1. WAŻNE: Przed przystąpieniem do montażu lub użytkowania produktu dokładnie zapoznaj się z niniejszą instrukcją!
2. W razie jakichkolwiek wątpliwości dotyczących montażu manetek Oxford HotGrips® PRO należy skontaktować się z lokalnym autoryzowanym przedstawicielem firmy Oxford albo odwiedzić stronę internetową www.oxfordproducts.com i zapoznać się z aktualizacjami sekcji najczęściej zadawanych pytań lub filmów dotyczących montażu.
3. Przed każdym użyciem motocykla/pojazdu należy sprawdzić, czy zamontowane podgrzewane manetki HotGrips® są prawidłowo zamontowane na uchwytach kierownicy. Niewłaściwe ich zamontowanie może prowadzić do wypadku i odniesienia obrażeń.
4. Klej Superglue w ciągu kilku sekund skleja skórę lub powieki. Przechowywać poza zasięgiem dzieci.
5. Sprawdzić, czy można swobodnie kierować przepustnicą. Sprawdzić, czy zamontowanie manetek nie ma wpływu na działanie motocykla. Przewody manetek HotGrip nie mogą przeszkadzać lub ograniczać pracy dźwigni hamulca ani sprzęgła.
6. Manetki HotGrips® są przeznaczone do użytku przy założonych rękawicach. Jeśli temperatura w trakcie jazdy będzie za wysoka, zaparkować w bezpiecznym miejscu i obniżyć temperaturę.
7. Nie pozostawiać motocykla bez nadzoru przy włączonych podgrzewanych manetkach HotGrips®.
8. Manetki HotGrips® należy wymienić, gdy wzorek na zewnętrznej warstwie gumy zetrze się w którymkolwiek miejscu, albo gdy przestanie być widoczny wzór bieżnika.
9. Regularnie sprawdzać, czy mocowanie i materiał podgrzewanych manetek HotGrips® zachowuje trwałość. Nie korzystać z nich w razie wątpliwości i skonsultować się z lokalnym, autoryzowanym dystrybutorem firmy Oxford Products.
10. Firma Oxford nie ponosi odpowiedzialności za użycie manetek, które nie zostały prawidłowo zamontowane. Odpowiedzialność jest ograniczona do wymiany części podgrzewanych manetek HotGrips® w przypadku stwierdzenia defektu materiału lub wady fabrycznej.

B: LISTA CZĘŚCI

Przed zamontowaniem sprawdzić, czy w zestawie znajdują się następujące części:

- 1 x lewa manetka HotGrip (22 mm śr. wewn.)+ 0,7 m przewodów
- 1 x prawa manetka HotGrip (25,4 mm śr. wewn.)+ 0,65 m przewodów
- 1 x wiązka przewodów (dł. 1,35 m)
- Superklej do uchwytu

C: WYMAGANE NARZĘDZIA:

- 1 pilnik gruboziarnisty i 1 drobnoziarnisty do wygładzenia tulei przewodnika przepustnicy
- Papier ścierny do oczyszczenia kierownicy
- Obcinarka lub szczypce do kabli
- Standardowe narzędzia motocyklowe do demontażu siedzenia, paneli owiewki i złączy akumulatora (skonsultować się z producentem)

D: DŁUGOŚĆ MANETEK I PRZYCINANIE DO ODPowiedNIEGO WYMIARU

Manetki Oxford HotGrips® zostały zaprojektowane jako zamiennik dla manetek zamontowanych w motocyklu. Manetki HotGrips® pasują do większości motocykli z kierownicą o \varnothing 22 mm lub 7/8". Końcówka manetki jest otwarta, dzięki czemu można zamontować obciążnik końcówki kierownicy bez konieczności przycinania manetki. Jeśli konieczne jest przycięcie końcówki manetki HotGrip celu upewnienia się, że obciążnik końcówki kierownicy zostanie założony w taki sposób, aby nie przeszkadzał w obsłudze manetek HotGrips®, zaleca się przycięcie do miejsca wskazanego na poniższym schemacie/w poniższej tabeli. Dzięki temu nie zostaną przycięte elementy grzewcze.

Lewa i prawa manetka różnią się średnicą wewnętrzną: Średnica wewnętrzna lewej manetki wynosi około 22,2 mm. Prawa manetka pasuje na tuleję przewodnika przepustnicy i ma średnicę ok. 25,6 mm.

Kod	Produkt	Długość standardowa (mm)	Długość minimalna (mm)
EL390	HotGrips® - Adventure	132	117
EL391	HotGrips® - Touring	125	115
EL392	HotGrips® - Sport	125	115

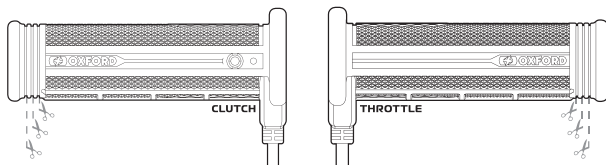

E: DEMONTAŻ ORYGINALNYCH MANETEK I PRZYGOTOWANIE

1. Wymontować oryginalne manetki z kierownicy.
2. Wyczyścić lewy uchwyt kierownicy, pozostawiając rury gładkie i wolne od kleju oraz pozostałości.
3. Po zdemontowaniu prawej manetki będzie się pod nią znajdować nylonowa tuleja przewodnika przepustnicy. Wszelkie wystające elementy należy wygładzić, aby zapewnić równomierną średnicę 25,6 mm na całej powierzchni. Często wymaga to szlifowania wystających krawędzi, które powstały na przepustnicy.

F: PRÓBNE PASOWANIE MANETEK OXFORD HOTGRIPS®

1. Zanim użyje się kleju, należy najpierw zamontować manetki na kierownicy „na sucho”, aby upewnić się, że dobrze pasują.
2. Podczas montażu manetek na kierownicy nie wolno ciągnąć przewodów manetek ani używać takich ich części, jak dźwignia, ponieważ może to spowodować ich uszkodzenie.
3. Jeśli manetki są zbyt ciasne, aby można je było zsunąć bez trudu, nie należy używać siły lub młotka, aby wbić je na kierownicę, ponieważ spowoduje to pęknięcie wewnętrznej tulei z tworzywa sztucznego lub uszkodzenie/pęknięcie wbudowanego regulatora.
4. Jeśli lewa manetka jest zbyt ciasna, sprawdź wymiary kierownicy i upewnij się, że nie ma na niej resztek kleju. Jeśli prawa manetka jest zbyt ciasna, aby założyć na tuleję przepustnicy, najpierw sprawdź, czy tuleja ma równomierną średnicę na całej długości, a następnie w razie potrzeby szlifować wszelkie wystające krawędzie.
5. Jeśli manetki HotGrips® nadal nie wsuwają się bez problemu, za pomocą pilnika delikatnie usunąć nadmiar gumy z wnętrza manetek HotGrips®.
6. Podczas nasuwania manetek na uchwyty kierownicy można wykonywać nimi ruchy skrętne, dopóki nie zostaną osadzone w odpowiednim, ostatecznym położeniu.
7. Upewnij się, że (prawa) manetka przepustnicy działa swobodnie i powraca do położenia zamkniętego bez nienaturalnego tarcia. Jeśli manetka blokuje się podczas powrotu do położenia wyjściowego, oznacza to zbyt ciasne spasowanie między tuleją przepustnicy i manetką.

G: USTAWIANIE NA KIEROWNICY:

Ustawić manetki w taki sposób, aby ich przewody nie stykały się z dźwigniami hamulca/sprzęgła. Uchwyt przepustnicy powinien się obracać swobodnie, bez żadnych przeszkód, nie naciągając ani nie przycinając przewodów. Upewnij się, że miejsce wprowadzania przewodu manetki znajduje się poniżej poziomu sprzęgła i dźwigni hamulca (na ilustracji poniżej).

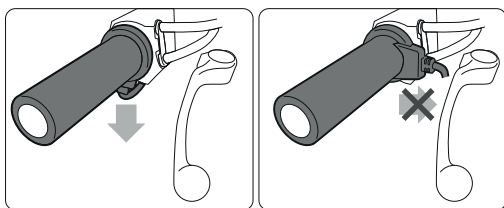

H: INSTALACJA WIĄZKI PRZEWODÓW

1. Przed kończącym montaż założeniem zacisków ważne jest, aby podłączyć wiązkę przewodów elektrycznych do akumulatora i manetek. Po włączeniu silnika motocykla można włączyć manetki i sprawdzić czy funkcjonują zgodnie z oczekiwaniami.
2. Pętla została zaprojektowana do łatwego montażu. Wszystkie połączenia są wykonywane za pośrednictwem wielostykowych złączy wodoszczelnych, których nie da się podłączyć w niewłaściwy sposób.
3. Zaleca się, żeby wiązkę przewodów umieścić z dala od pozostałych wiązek w motocyklu, żeby uniknąć ewentualnych problemów z zakłóceniami elektrycznymi.
4. Na zacisku pierścienia znajdują się zarówno styki dodatnie, jak i ujemne. Umożliwia to przymocowanie pierścienia do styków akumulatora. Najprostszym i zalecanym rozwiązaniem jest podłączenie przewodu dodatniego (+ czerwonego) bezpośrednio do styku dodatniego (+) akumulatora, dzięki czemu przełącznik będzie pobierać wystarczające napięcie z układu ładowania pojazdu.
5. Czarny przewód ujemny (uziemiający) należy podłączyć do ujemnego (-) styku akumulatora.
6. Bezpośrednie podłączenie do akumulatora nie spowoduje jego rozładowania, ponieważ w trybie gotowości przełącznik nie pobiera mocy.
7. Jeżeli przełącznik musi być podłączony do okablowania włącznika zapłonu, należy podłączyć wiązkę przewodów do głównego okablowania zapłonu, co może wymagać dodatkowego obciążenia rzędu 4 amperów. Nie odłączać bezpiecznika od obwodu. Znajduje się on tam w celach ochronnych.
8. Podłączenie regulatora do obwodu klaksonu lub oświetlenia jest najczęstszą przyczyną występowania problemów.

W przypadku wątpliwości przed zamontowaniem manetek HotGrips® należy się skontaktować z lokalnym sprzedawcą produktów firmy Oxford.

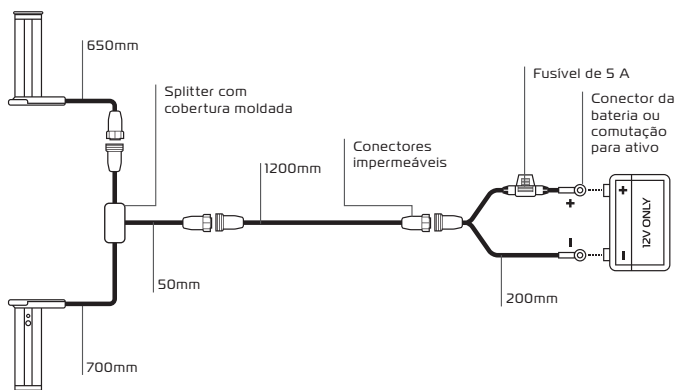

I: KOŃCOWY MONTAŻ MANETEK HOTGRIPS®:

1. Używać kleju Superglue dostarczonego w zestawie. Jest przetestowany pod kątem tego zastosowania, nie możemy natomiast zagwarantować przydatności zamienników. W żadnym wypadku nie należy mocować manetki do kierownicy bez użycia kleju!
2. **OSTRZEŻENIE:** Klej Superglue w ciągu kilku sekund skleja skórę lub powieki. Przechowywać poza zasięgiem dzieci.
 - Należy jak najszybciej zamontować manetki Manetik, ponieważ znajdujący się w zestawie klej Superglue bardzo szybko wiąże manetki HotGrips® do kierownicy i tulei przepustnicy.
 - Należy uważać, aby klej nie kapnął na powłokę lakierniczą. Lakier należy odpowiednio osłonić.
3. Manetka HotGrip sprzęgła (po lewej stronie):
 - Należy klej na manetkę HotGrip i pozwolić, aby spłynął po jej powierzchniach wewnętrznych w taki sposób, aby jak największa ich część została pokryta klejem.
 - Wcisnąć manetki HotGrips® na miejsce, pilnując ich prawidłowego ustawienia, tak by nie przeszkadzały w obsłudze sprzęgła.
4. Manetka HotGrip przepustnicy (po prawej stronie):
 - Należy klej na manetkę HotGrip w ilości pozwalającej pokryć klejem jak największą część wewnętrznych powierzchni.
 - Jeśli manetki bardzo ściśle przylegają do przewodnika przepustnicy, zalecane jest nałożenie kleju na sam plastikowy przewodnik przepustnicy, na najbardziej wewnętrzny kołnier, i nieco mniej na długości przewodnika przepustnicy. Ma to na celu zapewnienie, że manetka i klej nie zostaną spojone zbyt wcześnie, przez co manetka mogłaby zablokować się w połowie przewodnika przepustnicy.
 - Wcisnąć manetki HotGrips® na miejsce, pilnując ich prawidłowego ustawienia, tak by nie przeszkadzały w obsłudze przepustnicy.
5. Nadmiar kleju natychmiast wytrzeć suchą szmatką.
6. Przed rozpoczęciem użytkowania klej powinien wysychać przez co najmniej 24 godziny. Sprawdzić, czy manetki zostały trwale zamocowane przed rozpoczęciem ich użytkowania. Jeśli manetki są luźne, nie należy z nich korzystać. Należy wówczas natychmiast zgłosić problem.

J: INSTRUKCJA UŻYTKOWANIA:

Po zamontowaniu manetki HotGrips® PRO służą do zapewnienia komfortowej temperatury dłoniom w rękawicach. Manetki PRO są sterowane oddzielnymi termistorami, dzięki czemu użytkownik może wybrać temperaturę nastawy w zakresie 45–35 stopni. Niezależnie od tego, czy wybrano ustawienie 45, 40, czy 35 stopni (113/104/95°F) regulator włączy maksymalną moc aż do momentu, gdy temperatura docelowa zostanie zmierzona osobno po stronie sprzęgła i po stronie przepustnicy. Pomiary temperatury każdej z manetek są realizowane osobno w sposób ciągły, dlatego inteligentny regulator może zwiększyć moc jednej z nich w celu utrzymania odpowiedniej temperatury obu manetek.

Rozwiązanie to eliminuje konieczność stałego dostosowywania ustawień ogrzewania.

Jeżeli manetki są zbyt ciepłe, należy skrócić regulator ogrzewania albo nawet całkowicie go wyłączyć.

OBŚLUGA ZINTEGROWANEGO PRZEŁĄCZNIKA:

Wbudowany regulator ma jeden wystający przycisk, który ułatwia zlokalizowanie i wycucie regulatora podczas jazdy.

Aby włączyć manetki HotGrips®, należy nacisnąć i przytrzymać przycisk przez 3 sekundy

Dioda LED zmieni kolor na CZERWONY (ustawienie wysokie, 45°C), co oznacza aktywację pełnej mocy do momentu osiągnięcia temperatury 45°C.

Aby obniżyć temperaturę, należy ponownie nacisnąć przycisk, co spowoduje przejście do koloru BIAŁEGO (ustawienie pośrednie, 40°C) a następnie do koloru NIEBIESKIEGO (ustawienie niskie, 30°C).

Kolejne naciśnięcia przycisku spowodują przejście przez ustawienia poziomu temperatury, od wysokiego do niskiego. Aby wyłączyć manetki HotGrip, należy nacisnąć i przytrzymać przycisk przez 3 sekundy.

FUNKCJE PRZEŁĄCZNIKA:

Zintegrowany przełącznik eliminuje konieczność używania pływającego regulatora, dzięki czemu uzyskano bardziej zoptymalizowany produkt.

Automatycznie przyciemniana dioda LED — po wybraniu programu ogrzewania, po 5 sekundach dioda LED ulegnie przyciemnieniu do 50% jasności, aby nie przeszkadzała kierowcy podczas jazdy nocą.

Zintegrowany regulator ma 3 ustawienia temperatury: 45/40/35°C (113/104/95°F)

Inteligentne monitorowanie ciepła — stały odczyt temperatury każdego uchwytu i dostosowanie mocy, aby zapewnić stały poziom ogrzewania.

Po podłączeniu do zapłonu przełącznik będzie zapamiętywać ostatnie używane ustawienie ogrzewania i przywróci je po ponownym uruchomieniu pojazdu.

Skrócony czas rozgrzewania potrzebny do ustawienia temperatury – regulator będzie od uruchomienia dostarczać pełną moc w celu osiągnięcia ustawionej temperatury.

Nowy układ przewodów grzejnych zapewni lepsze rozprzewadzenie ciepła po dłoniach użytkownika.

- Należy pamiętać, że chociaż manetki mogą sprawiać wrażenie chłodnych, kiedy przez dłuższy czas nie trzymano na nich rąk, wynika to z faktu, że wbudowany termistor wykonuje pomiary i zapewnia prawidłową temperaturę powierzchni manetek. Po przyłożeniu do nich rąk, manetki zaczną się szybko nagrzewać, aby zapewnić szybkie ogrzanie dłoni w rękawiczkach do żądanej, ustawionej temperatury.

TRYB OSZCZĘDZANIA AKUMULATORA (BSM):

Akumulatory kwasowo-ołowiowe (BSM) + litowe (BSM)

Tryb BSM ma zabezpieczyć akumulator motocykla przed rozładowaniem do niskiego napięcia i uszkodzeniem.

TRYB BSM DLA AKUMULATORÓW KWASOWO-OŁOWIOWYCH — IDEALNY DO AKUMULATORÓW AGM/MF/WET

- Tryb BSM włącza się przy <13,3 V, która to wartość wskazuje, że alternator motocykla nie pracuje, akumulator jest uszkodzony lub obciążenie układu motocykla jest za wysokie. Przy tym poziomie napięcia funkcja BSM odcina zasilanie manetek, a dioda LED trybu BSM miga na zielono.
- Manetki HotGrips® następnie odczytują i zarejestrują napięcie w 2-sekundowym okresie, aby potwierdzić, że jego wartość spadła poniżej tego ustawionego poziomu.
- Dioda LED trybu BSM będzie dalej migać, a manetki nie będą zasilane, ale w dalszym ciągu będzie prowadzone monitorowanie poziomu napięcia akumulatora. Taka sytuacja będzie mieć miejsce przez okres 5 minut. Jeżeli w tym okresie napięcie będzie pozostawać w tym przedziale, sterownik zostanie wyłączony.

LUB

- Kiedy poziom progowy napięcia osiągnie wartość <12,8 V (w 2-sekundowym okresie) zasilanie manetek zostanie całkowicie odcięte w ciągu 15 sekund.
- Jeżeli napięcie wzrośnie do wartości wyższej od 13,3 V przed osiągnięciem limitu czasowego wartości <12,8 V, nastąpi ponowna aktywacja manetek i ich podgrzewanie z anulowaniem trybu BSM

TRYB BSM DLA AKUMULATORÓW LITOWYCH — IDEALNY DLA AKUMULATORÓW LIFEPO4 O WYSOKIEJ WYDAJNOŚCI

- Tryb BSM włącza się przy <14,0 V, która to wartość wskazuje, że alternator motocykla nie pracuje, akumulator jest uszkodzony lub obciążenie układu motocykla jest za wysokie. Przy tym poziomie napięcia funkcja BSM odcina zasilanie manetek, a dioda LED trybu BSM miga na zielono.
- Manetki HotGrips® następnie odczytują i zarejestrują napięcie w 2-sekundowym okresie, aby potwierdzić, że jego wartość spadła poniżej tego ustawionego poziomu.
- Dioda LED trybu BSM będzie dalej migać, a manetki nie będą zasilane, ale w dalszym ciągu będzie prowadzone monitorowanie poziomu napięcia akumulatora. Taka sytuacja będzie mieć miejsce przez okres 5 minut. Jeżeli w tym okresie napięcie będzie pozostawać w tym przedziale, sterownik zostanie wyłączony

LUB

- Kiedy poziom progowy napięcia osiągnie wartość <13,6 V (w 2-sekundowym okresie) zasilanie manetek zostanie całkowicie odcięte w ciągu 15 sekund.
- Jeżeli napięcie wzrośnie do wartości wyższej od 14,0 V przed osiągnięciem limitu czasowego wartości <13,6 V, nastąpi ponowna aktywacja manetek i ich podgrzewanie z anulowaniem trybu BSM

Jeżeli akumulator jest uszkodzony, ma niezwykle małą pojemność (Ah) lub w motocyklu dochodzi do bardzo dużego poboru prądu przez inne akcesoria, wówczas napięcie robocze akumulatora może być na wystarczająco niskim poziomie, aby aktywować tryb BSM w celu ochrony akumulatora.

Jeżeli akumulator motocykla ma niezwykle małą pojemność (Ah), manetki HotGrips® należy podłączyć z wykorzystaniem przełącznika, a tryb BSM należy WYŁĄCZYĆ.

PRZEŁĄCZANIE POMIĘDZY TRYBAMI BSM:

Dostępne są 3 ustawienia trybu BSM: dla akumulatorów kwasowo-ołowiowych, WYŁĄCZONY lub dla akumulatorów litowych. Aby przełączyć pomiędzy trybami, należy upewnić się, że manetki HotGrips® są już włączone, a następnie nacisnąć i przytrzymać przycisk zasilania przez 5/7 sekund. Ta czynność spowoduje wyłączenie manetek HotGrips®, lecz należy w dalszym ciągu przytrzymywać wciśnięty przycisk do momentu, kiedy zacznie migać zielona lampka. Liczba mignięć wskaże aktualnie aktywny tryb pracy manetek HotGrips®. Aby przejść przez 3 dostępne ustawienia, należy powtórzyć opisane czynności. Domyślnym ustawieniem fabrycznym manetek HotGrips® jest tryb BSM dla akumulatorów kwasowo-ołowiowych.

„1” mignięcie — akumulatory kwasowo-ołowiowe (AGM/MF/WET)

„3” mignięcia — WYŁĄCZONE

„5” mignięć — akumulatory litowe (LiFePO4)

OSTRZEŻENIE — WYŁĄCZENIE TRYBU OSZCZĘDZANIA AKUMULATORA MOŻE SPOWODOWAĆ ROZŁĄDOWANIE AKUMULATORA W SYTUACJI, GDY MANETKI HOTGRIPS® SĄ DO NIEGO BEZPOŚREDNIO PODŁĄCZONE.

K: DANE TECHNICZNE:

- Ten przełącznik jest bardzo wydajny i pobiera zero amperów. Z tego względu długotrwałe połączenie nie powoduje wyczerpania baterii.
- Regulator ogrzewania został przetestowany laboratoryjnie i spełnia wymogi pod względem kompatybilności elektromagnetycznej. Dodatkowo poddano go najbardziej surowym motoryzacyjnym testom laboratoryjnym skoków napięcia, by zagwarantować, że żaden z obwodów elektrycznych motocykla nie uszkodzi ani nie zakłóci pracy regulatora ogrzewania.
- Zgodność z najważniejszymi europejskimi dyrektywami w sprawie kompatybilności elektromagnetycznej.
- Wyłącznie systemy 12-woltowe (typowe napięcie podczas działania między 13,6 a 14,6 V).
- Pobór prądu: Średnio 3,6 A na parę (50 W przy 14 V).
- Bezpiecznik: 5 A mini.
- W niektórych motocyklach ze starszymi akumulatorami lub akumulatorami o mniejszej pojemności dodatkowy prąd wymagany do działania manetek HotGrips® może zmniejszyć poziom napięcia akumulatora, zaleca się zmianę tego przez ładowanie. Z tego względu, gdy motocykl nie jest używany, zawsze zalecamy podłączanie akumulatora do urządzenia do systemu ładowania, takiego jak Oxford Oximiser.

ユーザー情報シート

HOTGRIPS® PRO

重要: 後で参照できるように保管してください

A: 警告

1. 重要: 取り付けまたは使用前に、このガイドを注意深くお読みください。
2. お使いの Oxford HotGrips® PRO の取り付けについて疑問がございましたら、助言を求めて最寄りの Oxford 公認販売店に直ちにお問い合わせ頂くか、代わりに当社ウェブサイト www.oxfordproducts.com をご覧になり、「よくある質問」の最新情報と装備ビデオをご確認ください。
3. モーターサイクル/車を使用する前には毎回、取り付けした HotGrips® がハンドルバーにしっかりと接着されていることを確認してください。そうしないと、事故や人身傷害を引き起こす可能性があります。
4. 強力瞬間接着剤は数秒で皮膚や目を接着します。子供の手の届かない所に保管してください。
5. スロットルが自由に作動することを確認します。モーターサイクルの通常操作が影響を受けないことを確認します。HotGrip ケーブルがブレーキまたはクラッチ レバーの操作を邪魔したり制限してはいけません。
6. HotGrips® はグローブを付けた手で使用するよう設計されています。移動時に温度が高くなり過ぎた場合、車両を安全に停止させ、温度を下げます。
7. HotGrips® のスイッチが入っている時に、モーターサイクルを放置してはいけません。
8. 外側ゴムの模様が一部で摩耗するか、トレッド模様が見えなくなった場合、HotGrips® を交換してください。
9. お使いの HotGrips® のアタッチメントと素材の完全性を定期的に確認します。不確かな場合は使用せず、最寄りの Oxford Products 公認販売店にお問い合わせください。
10. Oxford Products では、しっかりと取り付けられていなかったグリップの結果に対する法的責任を負いません。材質または製造上の欠陥の場合、法的責任は HotGrips® の交換部品に限定されます。

B: 部品リスト

取り付ける前に、以下の部品がキットに含まれていることを確認します:

- 1 x 左 HotGrip (内径 22 mm) + 0.7 メートル配線
- 1 x 右 HotGrip (内径 25.4 mm) + 0.65 メートル配線
- 1 x 配線ルーム (長さ 1.35 メートル)
- グリップ強力瞬間接着剤

C: 必要工具:

- スロットル スライダー チューブを滑らかにするための目の粗いやすり 1 本と目の細かいやすり 1 本
- ハンドルバーをきれいにするための紙やすり
- ケーブル カッターまたはプライヤー
- シート、フェアリング パネル、バッテリー接続部を取り外すためのモーターサイクル標準工具 (メーカーにご確認ください)

D: グリップの長さとうように切り取り

お客様の Oxford HotGrips® PRO は、モーターサイクルに既に取り付けられているハンドルバー グリップの交換品として設計されています。HotGrips® は直径 22mm または 7/8 インチのハンドルバーを使用する大抵のモーターサイクルに適合します。グリップには、グリップを切り取る必要なしにバーエンド錘を再び取り付けることができるようにする開口端があります。HotGrips® を邪魔せずにバーエンド錘を取り付けることができるように HotGrips® の末端を切り取る必要がある場合、以下の図/表に示した点まで切り取ることをお勧めします。これによって、発熱体が切れないようにします。

グリップの内径は左と右で異なります: 左グリップは約 22.2mm の内径です。右グリップはスロットル スライダー チューブの上に取り付け、約 25.6 mm の内径です。

コード	製品	標準長さ (mm)	最短長さ (mm)
EL390	HotGrips® - Adventure	132	117
EL391	HotGrips® - Touring	125	115
EL392	HotGrips® - Sport	125	115

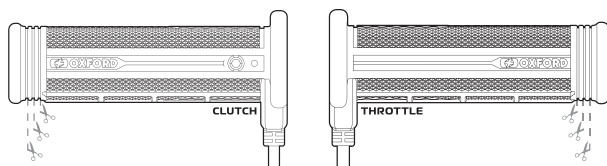

E. 既存のグリップの取り外しと準備

1. 既存のハンドルバー グリップを取り外します。
2. バーが滑らかになり、接着剤や残留物がないように左ハンドルバーをきれいにします。
3. 左グリップを取り外すと、下にナイロン製スロットル スライダー チューブがあります。直径が一貫した 25.6 mm になるように、高い部分を滑らかにする必要があります。多くの場合、スロットルに形成された高くなった突起部をやすりで削る必要があります。

F: Oxford HotGrips® を試しに取り付ける

1. 接着剤を使用する前に、グリップがぴったり合うように、まずバーにグリップを必ず「接着剤を塗らずに」取り付けます。
2. 損傷が生じる可能性があるため、ハンドルバーにグリップを取り付ける時にグリップの配線を引っ張ったり、グリップの一部をレバーとして使用してはいけません。
3. 優しくグリップを押し込ませるだけではきつ過ぎる場合、無理矢理押し込んだり、ハンドルバーにグリップを打ち込むのにハンマーを使用してはいけません。内部のプラスチック チューブを割ることになるためです。
4. 左グリップがきつ過ぎる場合、ハンドルバーの直径を確認し、接着剤の残りがいないか確認します。スロットル チューブの上に取り付けるには右グリップがきつ過ぎる場合、チューブの直径が一貫しているかをまず確認し、必要に応じて突起部をやすりで削って滑らかにします。
5. HotGrips® がまだ簡単に滑り込まない場合、やすりを使用して、HotGrips の内側から余分なゴムを優しく取り除きます。
6. ハンドルバーにグリップを滑り込ませる場合、正しい完成位置に達するまで所定の位置に捻り込ませることが可能です。
7. スロットル (右) グリップが自由に動作し、異常な摩擦なしに閉鎖位置に戻ることを確認します。グリップが戻る時に固着する場合、スロットル チューブとグリップの間の取り付け具合がきつ過ぎることを示します。

G: ハンドルバー上での配置:

配線がブレーキ/クラッチ レバーを邪魔しないようにグリップを配置します。スロットル グリップは、障害物なしに、そして配線を伸ばしたり、挟むことなしに自由に回転する必要があります。グリップ ケーブル差し込み口がクラッチ レバーとブレーキ レバーの下になっていることを確認します (以下に示したとおりに)。

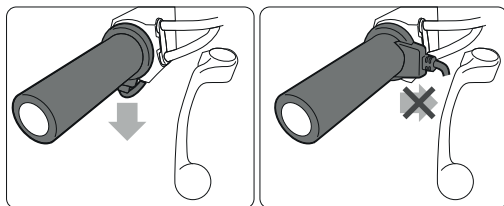

H: 配線ハーネス設置:

1. 最終取り付け作業のためにグリップを取り外す前に、バッテリーとグリップに電気配線ハーネスを接続することが重要です。モーターサイクルのエンジンが作動している状態で、グリップが期待したとおりに作動することを確認するために、グリップのスイッチを入れることができます。
2. 配線ルーム ハーネスは簡単に取り付けられるように設計されています。すべての接続はマルチピン防水コネクタを通じて行われ、逆に取り付けることはできません。
3. 起こり得る電氣的干渉の問題を回避するために、配線ルーム ハーネスはモーターサイクルの既存の配線ルーム ハーネスから離して配置することをお勧めします。
4. バッテリーのマイナスとプラス両方の接続部をリング端子で取り付けます。これにより、バッテリー端子にボルト留めできるようになります。スイッチが車の充電システムから十分な電圧を受けることができるように、プラス (+ 赤色配線) をバッテリーのプラス (+) 端子に直接接続するのが好ましく、最も簡単な選択肢でもあります。
5. マイナスまたはアース (黒色配線) をバッテリーのマイナス (-) 端子に接続する必要があります。
6. スイッチはスタンバイ状態で電力を使用しないため、バッテリーに直接接続することでバッテリーを消耗させることはありません。
7. スイッチがスイッチ型点火装置の供給電源に接続されている場合、配線ハーネスが、最大 4 アンペアの追加負荷を担うことができるメイン点火ケーブルに接続されていることを確認します。回路からヒューズを取り外さないでください。保護するためにあります。
8. 一般的に、ホーンまたは照明回路に対して接続した場合に問題が引き起こされることが分かっています。

不確かな場合、これらの HotGrips® を取り付けの前に助言を求めて最寄りの Oxford ディーラーにお問い合わせください。

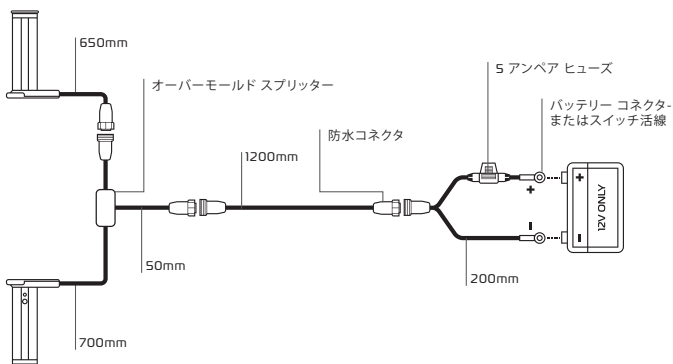

I: HOTGRIPS® の最終取り付け:

1. 付属の強力瞬間接着剤を使用します。利用に関して証明されており、当社では代替品の適合性を保証することはできません。いかなる場合でも、接着剤なしでグリップをハンドルバーに取り付ける必要があります。
2. 警告: 強力瞬間接着剤は数秒で皮膚や目をくっつけます。子供の手の届かない所に保管してください。
 - ・ 付属の強力瞬間接着剤が HotGrips® をバーとスロットル チューブに非常素早く接着するため、直ちに、遅延なしにグリップを取り付けることが非常に重要です。
 - ・ 塗装面に接着剤が滴り落ちないようにしてください。塗装面に適切に保護します。
3. クラッチ (左) HotGrip:
 - ・ できる限り内面の多くが接着剤で覆われるように、HotGrip の中に接着剤を塗り、HotGrip の内面を流れ落ちるようにします。
 - ・ クラッチの動作を邪魔しないように、HotGrips® が正しく配置されていることを確認しながら、所定の場所にグリップを押し入れます。
4. スロットル (右) HotGrip:
 - ・ できる限り内面の多くが接着剤で覆われるように、HotGrip の中に接着剤を塗ります。
 - ・ グリップがスロットル スライダー上で非常にきつく取り付けられている場合、最も奥のフランジの

実際のプラスチック製スロットル スライダー上に接着剤を塗り、スロットル スライダーの長手方向に沿っては少しの接着剤を塗ることをお勧めします。これは、グリップと接着剤があまりに早く固まり、グリップがスロットル スライダーの途中で止まったままにしないためです。

- ・ スロットルの動作を邪魔しないように、HotGrips® が正しく配置されていることを確認しながら、所定の場所にグリップを押し入れます。
5. 乾燥した布で余分な接着剤を拭き取るように必ず直ちに行動してください。
 6. 使用前に 24 時間以上、接着剤を乾燥させます。使用前にグリップが所定の位置にしっかりと固定されていることを確認します。グリップが動く場合は使用せずに、直ちに助言を求めてください。

J: 利用ガイドライン:

取り付けが済めば、Oxford HotGrips® PRO はグローブを付けた手を快適に暖かい温度に保つように設計されています。PRO グリップは個別にサーミスタ制御されており、45 ~ 35 °C の設定温度をユーザーが選択できるようにします。選んだ設定値が 45、40、または 35 °C (113 - 104 - 95 °F) であるかに関わらず、クラッチ グリップとスロットル グリップの両方でこの温度が個別に測定されるまで、コントローラーは最大出力を掛けます。各グリップは常に個別に測定されるため、高性能コントローラーは両方のグリップの設定温度を維持するために一方により多くの出力を掛けることができます。

これによって、加熱設定値を常に調整する必要をなくします。

グリップが熱過ぎる場合、加熱コントローラーが出力を下げていることを確認し、必要に応じてさらにスイッチを切ります。

統合スイッチ操作:

内蔵コントローラーには走行時に見つけやすい凸状ボタンが 1 つあります。

HotGrips® のスイッチを入れるには、ボタンを 3 秒間押し続けます。

LED が赤色 (高 45 °C) を表示し、45 °C に達するまで最大出力を有効にします。

温度を下げるには、ボタンを押し続けます。これによって、白色 (中 40 °C)、続いて青色 (低 30 °C) を循環させます。

このボタンによって、高から低まで進む加熱設定を循環し続けます。HotGrip スwitch を切るには、ボタンを 3 秒間押し続けます。

スイッチの機能:

統合スイッチによってフローティング コントローラーの必要をなくし、より合理化された製品を作り出します。

自動防幻 LED - 加熱プログラムが選択されると、LED は 5 秒後に 50% に暗くなり、夜間走行中にユーザーの気が乱されないようにします。

統合コントローラーには 3 つの温度設定値 (45 - 40 - 35 °C (113 - 104 - 95 °F)) があります

統合加熱モニタリング - 各グリップの温度を常に読み取り、一定の加熱レベルを移動するように出力を調整します。

点火装置に接続されている場合、スイッチは最後に使用した加熱設定値を記憶し、車が再始動した時にその設定値に戻します。

設定温度への加熱時間を短縮しました - コントローラーは設定温度に到達するように開始から最大出力を供給します。

新たなワイヤー発熱体パターンがユーザーの手の周りに改良した熱分布を提供します。

- 長時間、手/グローブが触れていなかった場合、グリップは触ると「冷たい」と受け取られる可能性があることにご注意ください。これは、グリップ表面の正しい温度を測定している内蔵サーミスタが原因です。手/グローブがグリップに触れると、グリップは速やかに加熱を開始し、ユーザーのグローブをはめた手が希望する設定温度に速やかに暖まります。

バッテリー節約モード (BSM):

鉛蓄電池 (BSM) + リチウム (BSM)

BSM は、モーターサイクル バッテリーが低電圧レベルに消耗し、バッテリーに損傷を与えるのを防ぐように設計されています。

鉛蓄電池 BSM - AGM/MF/WET バッテリーに最適

- BSM は 13.3 ボルト未満で作動します。これは、モーターサイクルのオルタネータが作動していない、バッテリーに欠陥がある、またはモーターサイクルのシステム上の負荷が高過ぎることを示しています。この電圧で、BSM はグリップへの出力の切断を始め、BSM LED は緑色で点滅します。
- その後、HotGrips® は 2 秒間にわたって転圧を読み取って記録し、電圧がこの設定レベルに落ちたことを確認します。

- BMS は点滅し続け、グリップに電力を供給しませんが、バッテリー電圧レベルのモニタリングを続けます。5 分間、この状態が発生します - 電圧がこの電圧の範囲内にとどまる場合、コントローラーは切れます。

または

- 閾値電圧レベルが 12.8V 未満に達すると (2 秒間)、グリップは 15 秒以内に完全に切れます。
- 12.8 V 未満のタイム リミットに達する前に電圧レベルが 13.3V 以上に上昇すると、グリップは作動状態に戻り、グリップを加熱します - BSM のキャンセル。

LITHIUM BSM – IDEAL FOR LIFEPO4 PERFORMANCE BATTERIES

- BSM は 14.0 ボルト未満で作動します。これは、モーターサイクルのオルタネータが作動していない、バッテリーに欠陥がある、またはモーターサイクルのシステム上の負荷が高過ぎることを示しています。この電圧で、BSM はグリップへの出力の切断を始め、BSM LED は緑色で点滅します。

- その後、HotGrips® は 2 秒間にわたって転圧を読み取って記録し、電圧がこの設定レベルに落ちたことを確認します。

- BMS は点滅し続け、グリップに電力を供給しませんが、バッテリー電圧レベルのモニタリングを続けます。5 分間、この状態が発生します - 電圧がこの電圧の範囲内にとどまる場合、コントローラーは切れます

または

- 閾値電圧レベルが 13.6V 未満に達すると (2 秒間)、グリップは 15 秒以内に完全に切れます。
- 13.6V 未満のタイム リミットに達する前に電圧レベルが 14.0V 以上に上昇すると、グリップは作動状態に戻り、グリップを加熱します - BSM のキャンセル。

バッテリーが損傷を受け、極端に低容量 (AH) になっている、あるいはモーターサイクルのその他のアクセサリーから大きな放出がある場合、バッテリー作動電圧は、バッテリーを保護する BSM を作動させるのには低い可能性があります。

モーターサイクル バッテリーが極端に低容量 (AH) になっている場合、HotGrips® を「スイッチ付き活線」に接続する必要があり、BSM を切る必要があります。

BSM モード間の変更:

3 種類の BSM 設定値 (鉛蓄電池、オフ、リチウム BSM) があります。モード間で変更するには、HotGrips® が既にオンになっている、5 ~ 7 秒間、電源ボタンを押し続けます。この処理によって、HotGrips® のスイッチを切りますが、緑色ランプ (点滅) が見えるまで、押さえたままにしてください。点滅回数は、今、HotGrips® がどのモードにあるのかを示します。3 種類の設定値の間で循環するためには、この操作を繰り返す必要があります。HotGrips® は工場出荷時に鉛蓄電池 BSM に事前設定されています。

「1 回」点滅 - 鉛蓄電池 (AGM/MF/WET)

「3 回」点滅 - オフ

「5 回」点滅 - リチウム (LiFePO4)

警告 - バッテリー節電モードを切ると、HOTGRIPS® がバッテリーに直接接続された場合に、バッテリーの放電につながる可能性があります。

K: 技術データ:

- ・ このスイッチは極めて効果的で、電流を流しません。そのため、長期間接続していてもバッテリーを消耗させることはありません。
- ・ このスイッチは確実に EMC に準拠するように実験室試験を受けており、さらに重要なことは、モーターサイクルの電気回路はいずれもスイッチの動作にダメージを与えたり、干渉したりする可能性がないことを確認するために、最も厳しい自動車のスパイクとパルスに関する実験室試験を受けています。
- ・ 関連する欧州 EMC 指令に準拠。
- ・ 12 ボルト システムのみ (通常、13.6 ~ 14.6 ボルトの電圧で動作)。
- ・ 電流流出: 1 組あたり平均 3.6 アンペア (50 ワット、14.0V で)。
- ・ ヒューズ: 5 アンペア ミニブレッド ヒューズ。
- ・ 古いか小容量のバッテリーを搭載した一部のモーターサイクルでは、HotGrips® に要求される追加電流によってバッテリーの電圧レベルを下げる可能性があり、充電によって戻すことをお勧めします。そのため、バイクを使用しない時には Oxford Oximiser 充電器の 1 つなどの充電システムにバッテリーを常に接続することをお勧めします。

KÄYTTÖTIEDOT

HOTGRIPS® PRO

TÄRKEÄÄ: SÄILYÄ MYÖHEMPÄÄ KÄYTTÖÄ VARTEN

A: VAROITUKSET

1. TÄRKEÄÄ: Lue tämä opas huolellisesti ennen asentamista tai käyttöä!
2. Jos et ole varma, miten Oxford HotGrips® PRO -lämpökahvat asennetaan, käänny välittömästi paikallisen valtuutetun Oxford-jälleenmyyjän puoleen ja pyydä ohjeita. Voit myös tutustua päivityksiin, Usein Kysyttyihin Kysymyksiin ja asennusvideoihin verkkosivustollamme www.oxfordproducts.com.
3. Varmista aina ennen moottoripyörän/ajoneuvon käyttöä, että HotGrips®-lämpökahvat ovat tiukasti liimattuina ohjaustankoon. Tämän laiminlyömisestä voi seurata onnettomuus tai loukkaantuminen.
4. Pikaliima liimaa ihon ja silmät sekunneissa. Pidä poissa lasten ulottuvilta.
5. Varmista, että kaasukahva toimii vapaasti. Varmista, etteivät lämpökahvat vaikuta moottoripyörän normaaliin toimintaan. Lämpökahvan johdot eivät saa häiritä tai rajoittaa jarru- tai kytkinvipujen toimintaa.
6. HotGrips® on suunniteltu käytettäväksi käsineiden kanssa. Jos lämpötila nousee liian korkeaksi ollessasi liikkeellä, aja turvallisesti sivuun ja laske lämpötilaa.
7. Älä jätä moottoripyörää ilman valvontaa, kun HotGrips®-lämpökahvat ovat päällä.
8. Vaihda HotGrips®-lämpökahvat, kun ulkoisen kumiosan kuvio alkaa jostakin kohtaa kulua tai urakuviot katoavat.
9. Tarkasta HotGrips®-lämpökahvojen kiinnityksen ja materiaalin kunto säännöllisesti. Älä käytä niitä, jos jokin asia epäilyttää, vaan käänny paikallisen valtuutetun Oxford-jälleenmyyjän puoleen.
10. Oxford Products ei ole vastuussa seurauksista, jos kahvoja ei ole asennettu kunnolla. Vastuu rajoittuu HotGrips®-lämpökahvojen varaosien viallisiin materiaaleihin ja valmistusvirheisiin.

B: OSALUETTELO

Tarkasta ennen asentamista, että pakkaus sisältää seuraavat osat:

- 1 x vasen HotGrip-lämpökahva (22 mmØ I/D) + 0,7 m johto
- 1 x oikea HotGrip-lämpökahva (25,4 mmØ I/D) + 0,65 m johto
- 1 x johtosarja (1,35 m pitkä)
- Kahvan pikaliima

C: TARVITAVAT TYÖKALUT:

- 1 karkea ja 1 hieno viila kaasukahvan liukukoskettimen tasoittamiseen
- Hiomapaperi ohjaustankojen puhdistukseen
- Kaapelileikkurit tai pihdit
- Perustyökalut moottoripyörän istuimen, muotolevyjen ja akkuliitäntöjen poistamiseen (tarkista valmistajalta)

D: KAHVOJEN PITUUDET JA LEIKKAAMINEN SOPIVAAN KOKOON

Oxford HotGrips® PRO -lämpökahvat on suunniteltu korvaamaan moottoripyörän ohjaustankoon valmiiksi asennettuna olevat kädensijat. HotGrips®-lämpökahvat sopivat useimpiin moottoripyöriin, joiden ohjaustangon halkaisija on 22 mm eli 7/8 tuumaa. Kahvoissa on avoin pääty, jotta ohjaustangon päätypainon voi asentaa takaisin leikkaamatta kahvaa. Jos Hotgrip-kahvaa on kuitenkin leikattava, varmista, että päätypainon voi asentaa takaisin aiheuttamatta haittaa HotGrips®-lämpökahvalle. Sen jälkeen kahvoja suositellaan leikkaamaan alla olevassa kaaviossa/taulukossa esitettyihin pisteisiin asti. Näin voit varmistua, ettet leikkaa lämmityselementtejä.

Vasemmassa ja oikeassa kahvassa on eri sisähalkaisijat: Vasemmanpuoleisen kahvan sisähalkaisija on noin 22,2 mm. Oikeanpuoleinen kahva sopii kaasukahvan liukukoskettimen päälle ja sen halkaisija on noin 25,6 mm.

Koodi	Tuote	Vakiopituus (mm)	Vähimmäispituus (mm)
EL390	HotGrips® - Adventure	132	117
EL391	HotGrips® - Touring	125	115
EL392	HotGrips® - Sport	125	115

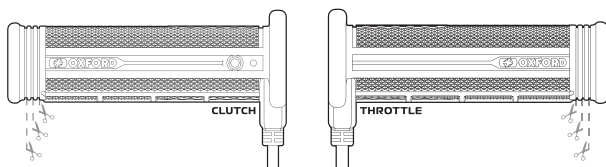

E: OLEMASSA OLEVIEN KÄDENSIJOJEN POISTO JA VALMISTELU

- Poista olemassa olevat ohjaustangon kädensijat.
 - Puhdista vasen ohjaustanko ja varmista, että tangot ovat tasaiset ja puhtaat liimasta ja jäämistä.
 - Kun oikeanpuoleinen kädensija on poistettu, sen alta löytyy muovinen kaasukahvan liukukosketin. Koholla olevat alueet tulee tasoittaa, jotta halkaisija on tasaisesti 25,6 mm. Tämä edellyttää usein kaasukahvaan muodostuneiden kohoumien viilaamista.
- F: Oxford HotGrips®-kahvanlämmittimien koasennus
- Varmista koasentamalla kahvat ennen liimaamista, että ne sopivat ohjaustankoon napakasti.
 - Älä vedä kahvaa sen johdoista tai käytä kyseistä kahvan osaa vipuna asentaessasi kahvoja ohjaustankoon, sillä se voi vaurioittaa niitä.
 - Jos kahvat ovat liian tiukat liukuakseen paikalleen hellävaraisella otteella, älä käytä voimaa tai lyö kahvoja ohjaustankoon vasaralla. Tämä voi halkaista sisällä olevan muoviputken tai vahingoittaa/rikkoo sisäänrakennetun säätimen.
 - Jos vasemmanpuoleinen kahva on liian tiukka, tarkasta ohjaustangon mitat ja varmista, ettei siinä ole liimajäämiä. Jos oikeanpuoleinen kahva on liian tiukka kaasukahvan sisäputken ympärille, tarkasta ensin, että sisäputken halkaisija on tasakokoinen ja viilaa mahdolliset kohoumat tarvittaessa tasaisiksi.
 - Jos HotGrips®-lämpökahvat eivät edelleenkään liu'u helposti paikalleen, poista hellävaraisesti ylimääräistä kumia HotGrips®-lämpökahvojen sisäpuolelta viilalla.
 - Työntäessäsi lämpökahvoja ohjaustankoon voit kiertää niitä paikoilleen, kunnes saat ne oikeaan loppuasentoon.
 - Varmista, että kaasukahva (oikeanpuoleinen) toimii vapaasti ja palaa kiinni-asentoon ilman epätavallista hankausta. Jos kahva ei palaa sujuvasti alkuasentoon, se tarkoittaa, että lämpökahva on liian tiukka kaasukahvan sisäputkelle.

G: ASETTAMINEN OHJAUSTANKOON:

Aseta kahvat siten, että johdot eivät kosketa jarru-/kytkinvipuja. Kaasukahvan pitää päästä kääntymään vapaasti esteittä ja venyttämättä tai puristamatta johtoja. Varmista, että lämpökahvojen johdon sisääntulokohta jää kytki- ja jarruvipujen alapuolelle (ks. alla oleva kuva).

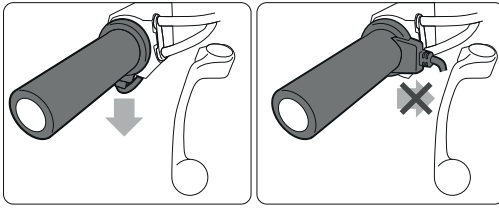

H: JOHTOSARJAN ASENTAMINEN:

1. On tärkeää, että sähköjohtosarja kytketään akkuun ja kahvoihin ennen kuin kädensijat poistetaan lämpökahvojen lopullista asentamista varten. Voit tarkastaa, että lämpökahvat toimivat odotetulla tavalla, kytkemällä ne päälle moottoripyörän moottorin käydessä.
2. Johtosarja on suunniteltu helpoksi asentaa. Kaikki muut liitännät kulkevat moninapaisten vesitiiviiden liittimien kautta, eikä niitä voi asentaa väärin päin.
3. Suosittelemme sijoittamaan johtosarjan erilleen moottoripyörän muista johtosarjoista, jotta vältetään mahdollisilta sähköisiltä häiriöiltä.
4. Sekä negatiivisessa että positiivisessa akkuliitännässä on rengaskaapeliliitin. Tämä mahdollistaa niiden kiinnittämisen akun napoihin. On sekä suositeltavaa että helpointa yhdistää positiivinen (+ punainen johto) suoraan akun positiiviseen (+) napaan, jotta kytkin saa riittävästi jännitettä ajoneuvon latausjärjestelmästä.
5. Negatiivinen eli maadoitusjohto (musta johto) tulee yhdistää akun negatiiviseen (-) napaan.
6. Suora yhdistäminen akkuun ei tyhjennä akkua, koska katkaisija ei kuluta lepotilassa lainkaan virtaa.
7. Mikäli katkaisija kytketään virtalukon jännitteiseen syöttöön, varmista, että johtosarja kytketään pääkäynnistyskaapeliin, joka kestää jopa 4 ampeerin lisäkuormituksen. Älä irrota sulaketta virtapiiristä. Sen tarkoitus on antaa suoja.
8. Ongelmien havaitaan johtuvan usein siitä, että kytkennät tehdään äänitorven tai valaistuksen virtapiireihin.

Jos olet epävarma asennuksesta, pyydä ohjeita paikalliselta Oxford-jälleenmyyjältä ennen HotGrips®-lämpökahvojen asentamista.

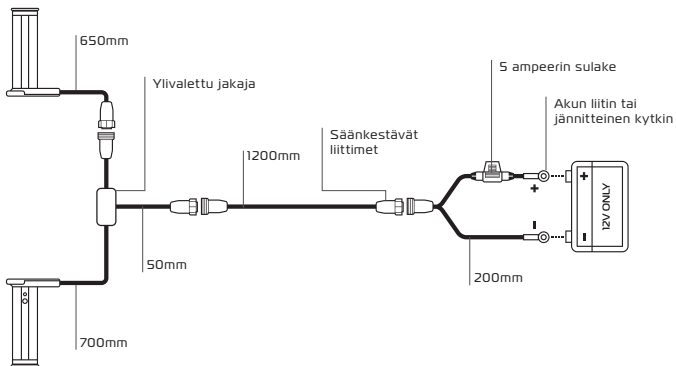

I: HOTGRIPS®-LÄMPÖKAHVOJEN LOPULLINEN ASENTAMINEN:

1. Käytä mukana toimitettua pikaliimaa. Sen on osoitettu sopivan tähän käyttötarkoitukseen, emmekä voi taata vaihtoehtoisten tuotteiden sopivuutta. Kahvoja ei saa missään tapauksessa kiinnittää ohjaustankoon ilman liimaa!
2. VAROITUS: Pikaliima liimaa ihon ja silmät sekunneissa. Pidä poissa lasten ulottuvilta.
 - On erittäin tärkeää asentaa HotGrips®-lämpökahvat välittömästi ja viipymättä, sillä mukana toimitettu pikaliima liimaa kahvat ohjaustankoihin ja kaasukahvan sisäputkeen erittäin nopeasti.
 - Älä päästä liimaa valumaan maalipinnoille. Suojaa maalipinnat asianmukaisesti.
3. Kytkimen (vasen) HotGrip:
 - Levitä liimaa HotGrip-lämpökahvaan ja anna liiman valua lämpökahvan sisäpinnoille siten, että liima peittää mahdollisimman suuren osan sisäpinnasta.
 - Työnnä HotGrips®-lämpökahva paikalleen ja varmista, että se asettuu oikein eikä häiritse kytkimen toimintaa.
4. Kaasukahvan (oikea) HotGrip: Levitä liimaa HotGrip-lämpökahvaan siten, että liima peittää mahdollisimman suuren osan sen sisäpinnasta.
 - Jos lämpökahva on erittäin tiukka kaasukahvan liukukoskettimen ympärillä, liima suositellaan levittämään kaasukahvan muovisen liukukoskettimen sisimpään laippaan ja vähemmän kaasukahvan liukukoskettimen pituudelle. Näin varmistetaan, etteivät lämpökahva ja liima pääse jähmettymään liian aikaisin ja lämpökahva jumittumaan puoliväliin kaasukahvan liukukosketinta.
 - Työnnä HotGrips®-lämpökahva paikalleen ja varmista, että se asettuu oikein eikä häiritse kaasukahvan toimintaa.
5. Pyyhi ylimääräinen liima välittömästi pois kuivalla liinalla.
6. Anna liiman kuivua vähintään 24 tuntia ennen käyttöä. Varmista, että kahvat ovat tiukasti paikoillaan ennen käyttöä. Älä käytä, jos kahvat liikkuvat, ja pyydä välittömästi neuvoa.

J: KÄYTTÖOHJEET:

Asennettuina Oxford HotGrips® PRO -lämpökahvat on suunniteltu pitämään käsineisiin puetut kädet mukavan lämpimässä lämpötilassa. PRO-kahvojen erilliset termistorisäädöt antavat käyttäjän valita määrätyn lämpötilan 35-45 celsiusasteen välillä. Olipa valittu asetus 45, 40 tai 35 astetta, säädin toimii enimmäisteholla, kunnes haluttu lämpötila mitataan erikseen sekä kytinkahvasta että kaasukahvasta. Koska lämpötilaa mitataan kummastakin kahvasta jatkuvasti erikseen, älykäs säädin voi tarvittaessa kohdistaa lisätehoa yhteen kahvaan, jotta asetettu lämpötila pysyy samana molemmissa kahvoissa.

Näin lämpöasetuksia ei ole tarpeen säätää jatkuvasti.

Jos lämpökahvat ovat liian kuumat, laske säätimen lämpötilaa tai katkaise niistä tarvittaessa virta (OFF).

INTEGROIDUT KATKAISIJATOIMINNOT:

Sisäänrakennetussa säätimessä on yksi koholla oleva painike, mikä tekee siitä helpomman löytää ja tuntea ajon aikana.

HotGrips®-lämpökahvat laitetaan päälle painamalla kyseistä painiketta ja pitämällä se painettuna 3 sekuntia.

LED-valo palaa silloin PUNAISENA (Korkea 45 °C) - ja kahvat toimivat täydellä teholla, kunnes 45 °C lämpötila on saavutettu.

Jos haluat laskea lämpötilaa, jatka painikkeen painamista, jolloin se muuttuu VALKOISEKSI (KESKILÄMMIN 40 °C) ja lopulta SINISEKSI (MATALA 30 °C).

Painike jatkaa lämpöasetusten selaamista siirtymällä KORKEASTA MATALAAN. HotGrips-lämpökahvat sammutetaan painamalla painiketta ja pitämällä sitä painettuna

3 sekuntia.

KATKAISIJAN OMINAISUUDET:

Integroidun katkaisijan ansiosta irrallista säädintä ei tarvita, mikä tekee tuotteesta linjakkaamman.

Automaattisesti himmenevä LED – Kun lämpöohjelma on valittu, LED himmenee 5 sekunnin kuluttua 50 %:iin, jotta valo ei häiritse käyttäjää yöajon aikana.

Integroidussa säätimessä on 3 lämpötila-asetusta: 45–40–35 °C.

Älykäs lämmön seuranta – lukee jatkuvasti kummankin lämpökahvan lämpötilaa ja ylläpitää tasaista lämpötilaa säätämällä tehoa.

Jos katkaisija on kytketty virtalukkoon, se muistaa viimeksi käyttämäsi asetuksen ja palaa tähän asetukseen, kun ajoneuvo käynnistetään uudelleen.

Lyhyempi lämpenemisaika valittuun lämpötilaan – säädin toimii aluksi täydellä teholla, kunnes valittu lämpötila on saavutettu.

Uuden lämmityslankaelementtikuvion ansiosta lämpö välittyy paremmin käyttäjän käden alueelle.

Huomaa, että lämpökahvat voivat tuntua koskettaessa ”viileiltä”, kun niitä ei ole koskettettu pitkään aikaan käsin/käsinein. Tämä johtuu siitä, että niissä oleva termistori mittaa kahvapinnan oikeaa lämpötilaa. Kun kädet/käsineet ovat lämpökahvoilla, kahvat alkavat lämmitä nopeasti, ja käyttäjän käsiin puettavat kädet lämpenevät nopeasti haluttuun lämpötilaan.

AKUN VIRRANSÄÄSTÖTILA:

Lyijyhappo (akun virransäästötila) + litium (akun virransäästötila)

Akun virransäästötila on suunniteltu suojelemaan moottoripyörän akkua tyhjenemiseltä matalalle jännitetasolle ja tämän aiheuttamalta akun vaurioitumiselta.

LIJYHAPPOAKUN VIRRANSÄÄSTÖTILA – ERINOMAINEN AGM/MF/WET-AKUILLE

- Virransäästötila käynnistyy <13,3 voltissa. Se osoittaa, että moottoripyörän vaihtovirtalaturi ei ole käynnissä, akku on viallinen tai moottoripyörän järjestelmä kuormittuu liikaa. Virransäästötila käynnistyy tällä jännitetasolla ja katkaisee virran lämpökahvoilta. Virransäästötilan LED-valo vilkkuu vihreänä.
- HotGrips® lukee ja tallentaa jännitettä tämän jälkeen vielä 2 sekunnin ajan vahvistaakseen, että jännite on pudonnut asetetun tason alapuolelle.
- Virransäästötila jatkaa vilkkumista eikä kahvoihin tule virtaa, mutta järjestelmä jatkaa kuitenkin akun jännitetason seuraamista. Tämä jatkuu 5 minuutin ajan – jos jännite pysyy kyseisellä jännitealueella, säädin sammuu.

TAI

- Kun saavutetaan <12,8 voltin kynnyksarvo (2 sekunnin ajanjakson aikana), lämpökahvoilta katkeaa kokonaan virta 15 sekunnin kuluessa.
- Jos jännitetaso nousee 13,3 voltin yläpuolelle ennen kuin <12,8 voltin aikaraja täyttyy, lämpökahvat käynnistyvät uudelleen ja lämpenevät – virransäästötila peruuntuu.

LITIUMAKUN VIRRANSÄÄSTÖTILA – ERINOMAINEN SUURITEHOISILLE LIFEPO4-AKUILLE

- Virransäästötila käynnistyy <14,0 voltissa. Se osoittaa, että moottoripyörän vaihtovirtalaturi ei ole käynnissä, akku on viallinen tai moottoripyörän järjestelmä kuormittuu liikaa. Virransäästötila käynnistyy tällä jännitetasolla ja katkaisee virran lämpökahvoilta. Virransäästötilan LED-valo vilkkuu vihreänä.
- HotGrips® lukee ja tallentaa jännitettä tämän jälkeen vielä 2 sekunnin ajan vahvistaakseen, että jännite on pudonnut asetetun tason alapuolelle.
- Virransäästötila jatkaa vilkkumista eikä kahvoihin tule virtaa, mutta järjestelmä jatkaa kuitenkin akun jännitetason seuraamista. Tämä jatkuu 5 minuutin ajan – jos jännite pysyy kyseisellä jännitealueella, säädin sammuu.

TAI

- Kun saavutetaan <13,6 voltin kynnyсарvo (2 sekunnin ajanjakson aikana), lämpökahvoilta katkeaa kokonaan virta 15 sekunnin kuluessa.
- Jos jännitetaso nousee 14,0 voltin yläpuolelle ennen kuin <13,6 voltin aikaraja täyttyy, lämpökahvat käynnistyvät uudelleen ja lämpenevät - virransäätötila peruuntuu.

Jos akku on vaurioitunut, sen kapasiteetti (Ah) on äärimmäisen pieni tai muut lisävarusteet kuormittavat moottoripyörää liikaa, akun käyttöjännite voi olla riittävän alhainen laukaisemaan virransäätötilan akun suojaamiseksi.

Mikäli moottoripyörässä on äärimmäisen pieni akkukapasiteetti (Ah), HotGrips®-lämpökahvat tulee kytkeä "jännitteiseen kytkimeen" ja virransäätötila sammuttaa (OFF).

VIRRANSÄÄSTÖTILAN VAIHTAMINEN:

Virransäätötila-asetuksia on 3: Lyijyhappo, OFF ja litiumakku. Jos haluat vaihtaa tilasta toiseen, varmista ensin, että HotGrips®-lämpökahvat ovat päällä. Paina sitten virtapainiketta ja pidä sitä painettuna 5-7 sekunnin ajan. Tämä prosessi katkaisee HotGrips®-lämpökahvoista virran, mutta jatka painamista, kunnes näet (vilkkuvan) vihreän valon palavan. Vilkkahusten lukumäärä osoittaa, missä tilassa HotGrips® sillä hetkellä on. Prosessi täytyy toistaa, jos haluaa selata kaikki 3 asetusta. HotGrips® on esiasetettu tehtaalla lyijyhappoakun virransäätötilaan.

"1" vilkkahdus - Lyijyhappo (AGM/MF/WET)

"3" vilkkahdusta - OFF

"5" vilkkahdusta - Litium (LiFePO4)

VAROITUS - VIRRANSÄÄSTÖTILAN POISTAMINEN KÄYTÖSTÄ VOI TYHJENTÄÄ AKUN, JOS HOTGRIPS®-LÄMPÖKAHVAT ON KYTKETTY SUORAAN AKKUUN.

K: TEKNISET TIEDOT:

- Tämä katkaisija on erittäin tehokas ja käyttää nolla ampeeria. Siksi pitkäaikainen kytkentä ei tyhjennä akkua.
- Katkaisijan sähkömagneettinen yhteensopivuus on vahvistettu laboratoriotestein ja mikä tärkeintä, sille on suoritettu tiukimmat autoteollisuuden piikki- ja pulssilaboratoriotestit sen varmistamiseksi, ettei mikään sähköpiiri moottoripyörässä voi vahingoittaa tai häiritä katkaisijan toimintaa.
- Täyttää asiaankuuluvat Euroopan sähkömagneettiseen yhteensopivuuteen liittyvät direktiivit.
- Vain 12 voltin järjestelmät (käyttöjännite tavallisesti 13,6-14,6 voltia).
- Virrankulutus: Keskimäärin 3,6 ampeeria paria kohti (50 wattia @ 14,0 V).
- Sulake: 5 ampeerin minilaattasulake.
- Moottoripyörissä, joissa on vanhempi akku tai pieni akkukapasiteetti, HotGrips®-lämpökahvojen käyttöön tarvittu ylimääräinen sähkövirta voi laskea akun jännitetasoa, joka suositellaan korvaamaan lataamalla. Suosittelemme siksi kytkemään akun aina latausjärjestelmään, kuten johonkin Oxford Oximiser -laturiin, kun moottoripyörä ei ole käytössä.

ARK MED BRUKERINFORMASJON

HOTGRIPS® PRO

VIKTIG: BEHOLD FOR FREMTIDIG REFERANSE

A: ADVARSLER

1. VIKTIG: Les bruksanvisningen nøye før montering eller bruk!
2. Hvis du er i tvil om hvordan du skal montere Oxford HotGrips® PRO, kan du kontakte din lokale autoriserte Oxford-forhandler umiddelbart for råd, eller besøke vår nettside www.oxfordproducts.com og se etter oppdateringer om ofte stilte spørsmål og tilpasningsvideoer.
3. Før hver gang du bruker motorsykkelen/kjøretøyet, må du forsikre deg om at de monterte HotGrips® er godt limt til styret. Hvis ikke det gjøres, kan det føre til ulykke eller personskade.
4. Superlimet vil limes på både hud og øyne i løpet av sekunder. Oppbevares utilgjengelig for barn.
5. Kontroller at gassen kan betjenes fritt. Kontroller at normal betjening av motorsykkelen ikke er berørt. Hotgrip-kablene må ikke forstyrre eller begrense betjeningen av bremsen eller clutch-spakene.
6. HotGrips® er designet for bruk med hansker. Hvis temperaturen blir for varm når du kjører, må du kjøre til siden og skru ned temperaturen.
7. Ikke etterlat motorsykkelen uten tilsyn når HotGrips® er slått på.
8. Bytt ut HotGrips® når mønsteret på den ytre gummien er slitt vekk på ett område eller trådmønsteret forsvinner.
9. Sjekk integriteten på festet og materialene på HotGrips® jevnlig. Unngå å bruke dem hvis du er i tvil, og ta kontakt med din lokale autoriserte Oxford-forhandler.
10. Oxford Products påtar seg ikke ansvar for konsekvensene for håndtak som ikke er trygt festet. Ansvar er begrenset til utbytting av deler på HotGrips® i tilfelle defekte materialer eller feilproduksjon.

B: DELELISTE

Før montering må du sjekke at følgende deler er inkludert i settet:

- 1 x venstre HotGrip (22 mmØ I/D) + 0,7 mtr ledning
- 1 x høyre HotGrip (25,4 mmØ I/D) + 0,65 mtr ledning
- 1 x ledningsnett (1,35 mtr lang)
- håndtak superlim

C: NØDVENDIGE VERKTØY:

- 1 grov og en 1 fin fil for jevning av gassgliderrøret
- Glasspapir for rengjøring av styret
- Kabelkutter eller tang
- Standard motorsykkelverktøy for å fjerne sete, pyntelister og batterikoblinger (sjekk med produsenten)

D: HÅNDTAKLENGDER OG TILPASNING

Oxford HotGrips® PRO er designet som er erstatning for styrehåndtakene som allerede sitter på motorsykkelen. HotGrips® passer til de fleste motorsyklar som bruker 22 mm eller 7/8" ø styrer. Håndtaket har en åpen ende slik at styrendevekten kan settes på igjen uten at man må tilpasse håndtaket. Hvis enden av HotGrip må tilpasses for å sikre at en styrendevekt kan monteres uten å forstyrre HotGrips®, er det tilrådelig å trimme opp til punktet som vises i diagrammet/tabellen nedenfor. Dette sikrer at varmeelementene ikke blir kuttet.

Venstre og høyre håndtak har forskjellige interne diametere: Det venstre håndtaket har en intern diameter på ca 22,2 mm. Det høyre håndtaket passer over gassgliderrøret og har en diameter på ca. 25,6 mm.

Kode	Product	Standard Lengde (mm)	Minimum Lengde (mm)
EL390	HotGrips® - Adventure	132	117
EL391	HotGrips® - Touring	125	115
EL392	HotGrips® - Sport	125	115

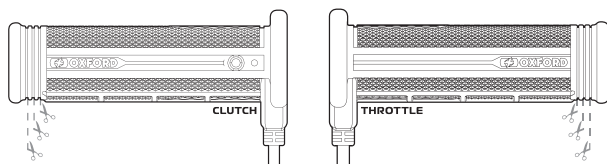

E: FJERNING AV EKSISTERENDE HÅNDTAK OG KLARGJØRING

1. Fjern eksisterende håndtak på styret.
2. Rengjør venstre håndtak og sørg for at håndtakene er glatte og frie for lim og rester.
3. Når høyre håndtak fjernes er det et gassgliderrør i nylon under. Alle hevede områder skal glattes av for å sikre at diameteren er konsistent på 25,6 mm. Dette innebærer ofte å file vekk kanter som er dannet på gassen.

F: PRØVETILPASNING AV OXFORD HOTGRIPS®

1. Prøv alltid håndtaket på styret først, for å sikre at håndtaket passer godt før du bruker limet.
2. Ikke trekk i håndtaksledningene eller bruk den delen av håndtaket som en spåk når du fester håndtakene til styret, da det kan oppstå skade.
3. Hvis håndtakene er så stramme at man må bruke krefter for å få dem på, må du ikke tving dem på eller bruke en hammer til å banke håndtakene på styret, da dette vil knekke det innvendige plastrøret eller skade/ødelegge den innebygde kontrolleren.
4. Hvis håndtaket er for stramt må du sjekke dimensjonene på styret og sikre at det ikke er limrester der. Hvis håndtaket er for stramt til å passe over gassrøret, må du først sjekke at røret har en konsekvent diameter, og file vekk eventuelle forhøyninger om nødvendig.
5. Hvis HotGrips® fortsatt er vanskelige å få på, må du forsiktig fjerne overflødig gummi fra innsiden av HotGrips®.
6. Når man skyver håndtakene på styret kan de vrir på plass til de når riktig endelig stilling.
7. Kontroller at gashåndtaket (høyre) kan betjenes fritt og går tilbake til lukket stilling uten unormal friksjon. Hvis håndtaket setter seg fast på returen indikerer dette at tilpasningen mellom gassrøret og håndtaket er for stramt.

G: PLASSERING PÅ STYRET:

1. Plasser håndtakene slik at ledningene ikke kommer borti brems- eller clutchspakene. Gashåndtaket skal rotere fritt uten hindringer og uten at ledningene blir strukket eller klemt. Kontroller at håndtakets kabelinnang er under nivået for clutchen og bremsespaken (vist under).

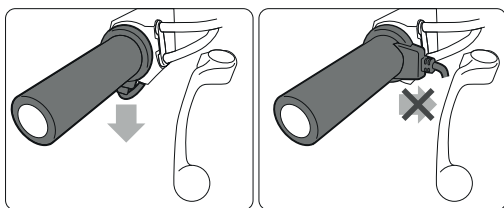

H: MONTERING AV LEDNINGSNETT:

1. Før du fjerner håndtakene for den endelige monteringsprosedyren, er det viktig å koble det elektriske ledningsnett til batteriet og håndtakene. Med motorsykkelsens motor i gang kan håndtakene slås på for å sjekke at de fungerer som forventet.
2. Ledningsnett er enkelt å montere. Alle tilkoblinger skjer gjennom de vanntette flertappskontaktene og kan ikke monteres på feil måte.
3. Vi anbefaler at ledningsnett plasseres vekk fra de eksisterende ledningsnettene på motorsykkelen for å unngå eventuelle problemer med elektrisk interferens.
4. Både de negative og positive batterikoblingene har en ringterminal. Dermed kan de boltes til batteriklemmene. Det er både det foretrukne og det enkleste å koble den positive (+ rød ledning) rett til den positive (+) batteripolen slik at bryteren får tilstrekkelig spenning fra kjøretøyets ladesystem.
5. Den negative eller jordingen (svart ledning) skal kobles til den negative (-) batteripolen.
6. Direkte tilkobling til batteriet vil ikke tømme batteriet fordi bryteren bruker null strøm i standby.
7. Hvis bryteren er koblet til en svitsjet tenningsforsyning må du sørge for at ledningsnett er koblet til hovedtenningskabelen som tåler den ekstra belastningen på opptil 4 ampere. Ikke fjern sikringen fra kretsen. Den er der for å gi beskyttelse.
8. Problemer oppstår ofte når tilkoblinger gjøres til hornet eller en lyskrets.

Hvis du er usikker må du kontakte din lokale Oxford-forhandler for råd før du setter på HotGrips®.

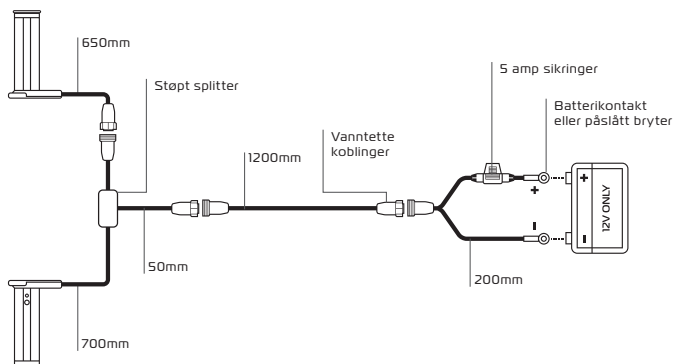

I: ENDELIG MONTERING AV HOTGRIPS®:

1. Bruk det medfølgende superlimet. Det er testet for bruksområdet og vi kan ikke garantere egnetheten til alternativer. Håndtaket må ikke under noen omstendighet settes på håndtaket uten lim!
2. ADVARSEL: Superlimet vil limes på både hud og øyne i løpet av sekunder. Oppbevares utilgjengelig for barn.
 - Det er svært viktig å montere håndtakene umiddelbart og uten forsinkelse fordi superlimet som følger med vil lime HotGrips® til styret og gassrøret veldig raskt.
 - Ikke la limet dryppe ned på lakken. Beskytt lakken på riktig måte.
3. Clutch (venstre) HotGrip:
 - Påfør limet i HotGrip og la det renne nedover de innvendige flatene på HotGrip slik at så mye som mulig av de indre flatene dekkes med lim.
 - Skyv håndtakene på plass og sikre at HotGrips® er plassert riktig slik at clutchen drift ikke forstyrres.
4. Gass (høyre) HotGrip:
 - Påfør lim i HotGrip slik at så mye som mulig av de interne overflatene er dekket av lim.
 - Hvis håndtakene sitter veldig tett over gassglideren, er det lurt å påføre lim på selve plastgassglideren på den innerste flensen og mindre på langs av gassglideren. Dette er for å sikre at håndtaket og limet ikke setter seg for tidlig slik at håndtaket blir sittende fast halvveis på gassrøret.
 - Skyv håndtakene på plass og sikre at HotGrips® er plassert riktig slik at gassrørets drift ikke forstyrres.
5. Vær rask med å tørke vekk alt overflødig lim med en tørr klut.
6. La limet tørke i minst 24 timer før bruk. Sørg for at håndtakene er godt festet før bruk. Må ikke brukes hvis håndtakene beveger seg, da må du søke råd umiddelbart.

J: RETNINGSLINJER FØR BRUK:

Når Oxford HotGrips® PRO er montert, er de beregnet for å holde hender med riktig type hansker behagelig varme. PRO-håndtakene er individuelt termistorkontrollert slik at brukeren kan velge en innstilt temperatur mellom 45-35 grader. Enten den valgte innstillingen er 45, 40 eller 35 grader (113 - 104 - 95 °F), vil kontrolleren bruke MAX effekt til denne temperaturen måles individuelt i både clutchhåndtaket og gasshåndtaket. Ettersom hvert håndtak måles konstant uavhengig, kan den intelligente kontrolleren bruke mer strøm på ett for å opprettholde den innstilte temperaturen over begge håndtakene.

Dette fjerner behovet for å konstant justere varmeinnstillingene.

Hvis håndtakene er for varme må du forsikre deg om at varmekontrollerne er skrudd ned eller til og med slått AV om nødvendig.

INTEGRERTE BRYTEROPERASJONER:

Den innebygde kontrolleren har en hevet knapp for å gjøre det enklere å finne og føle den under kjøring.

For å slå på HotGrips® trykker og holder du nede knappen i 3 sekunder LED-en vil da vise RØDT (Høy 45 °C) - med full strøm til 45 °C er nådd.

For å redusere temperaturen fortsetter du å trykke ned knappen, dette vil endre til HVIT (MID 40 °C) etterfulgt av BLÅ (LAV 30 °C).

Knappen vil fortsette å bla gjennom innstillingene fra HØY til LAV, for å slå av HotGrip må du trykke og holde nede knappen i 3 sekunder.

BRYTERFUNKSJONER:

Den integrerte bryteren fjerner behovet for å ha en flytende kontroll - og skaper et mer strømlinjeformet produkt.

Autodimmings-LED - Når varmeprogrammet er valgt, vil LED-en dimmes til 50 % etter 5 sekunder for å sikre at brukeren ikke blir distraheret under kjøring i mørket.

Den integrerte kontrolleren har 3 temperaturinnstillinger - 45 - 40 - 35 °C (113 - 104

- 95 °F)

Intelligent varmeovervåking - Avleser konstant hver håndtakstemperatur og justerer strømuttaket for å opprettholde et konstant varmenivå.

Hvis den er tilkoblet tenningen vil bryteren huske den siste varmeinnstillingen du bruker og gå tilbake til denne innstillingen når kjøretøyet startes på nytt.

Redusert oppvarmingstid til innstilte temperaturer - kontrolleren vil gi full strøm fra starten for å nå den innstilte temperaturen.

Det nye mønsteret for kabelvarmingselementet gir en oppgradert varmedistribusjon rundt brukerens hånd.

- Vær oppmerksom på at håndtakene kan oppleves kjølige å ta på når ingen hender/hansker har blitt brukt over en lengre periode, dette skyldes at den innebygde termistoren måler riktig temperatur for håndtaksoverflaten. Når hender/hansker brukes, vil håndtakene begynne å varmes opp raskt, noe som sikrer at brukerens hansker raskt varmes opp til ønsket temperatur.

BATTERISPARINGSMODUS (BSM):

Lead Acid (BSM) + Litium (BSM)

BSM er designet for å spare motorsykkelens batteri å bli tømt til et lavt spenningsnivå, da dette kan skade batteriet.

LEAD ACID BSM - IDEELL FOR AGM/MF/WET-BATTERIER

- BSM starter ved <13,3 volt, dette viser at motorsykkelgeneratoren ikke går, batteriet er defekt eller belastningen på systemet til motorsykkelen er for høy. Ved denne spenningen starter BSM inn og kutter strømmen til håndtakene og BSM LED-en blinker grønt.
- HotGrips® vil deretter lese og registrere spenningen over en 2 sekunders periode for å bekrefte at spenningen har falt under dette innstilte nivået.
- BMS vil fortsette å blinke og ikke gi strøm til håndtakene, men den vil fortsette å overvåke batteriets spenningsnivå. Dette vil skje i en periode på 5 minutter - hvis spenningen forblir innen dette spenningsnivået vil kontrolleren slås av.

ELLER

- Når terskelspenningsnivået når <12,8 V (i løpet av en 2 andre periode) vil håndtakene slås av innen 15 sekunder.
- Hvis spenningsnivået stiger over 13,3 V før <12,8 V-tidsgrensen er nådd, vil håndtakene slå seg på igjen og gi varme til håndtakene - og dermed kansellere BSM

LITIUM BSM - IDEELL FOR LIFEPO4 YTELSSEBATTERIER

- BSM starter ved <14,0 volt, dette viser at motorsykkelgeneratoren ikke går, batteriet er defekt eller belastningen på systemet til motorsykkelen er for høy. Ved denne spenningen starter BSM inn og kutter strømmen til håndtakene og BSM LED-en blinker grønt.
- HotGrips® vil deretter lese og registrere spenningen over en 2 sekunders periode for å bekrefte at spenningen har falt under dette innstilte nivået.
- BMS vil fortsette å blinke og ikke gi strøm til håndtakene, men den vil fortsette å overvåke batteriets spenningsnivå. Dette vil skje i en periode på 5 minutter - hvis spenningen forblir innen dette spenningsnivået vil kontrolleren slås

ELLER

- Når terskelspenningsnivået når <13,6 V (i løpet av en 2 andre periode) vil håndtakene slås av innen 15 sekunder.
- Hvis spenningsnivået stiger over 14,0 V før <13,6 V-tidsgrensen er nådd, vil håndtakene slå seg på igjen og gi varme til håndtakene - og dermed kansellere BSM

Hvis batteriet er skadet, har ekstremt liten kapasitet (AH) eller motorsykkelen har et stort strømtap til annet tilbehør, kan batteridriftsspenningen bli lav nok til å utløse BSM for å beskytte batteriet.

Hvis motorsykkelenes batteri har en ekstremt liten kapasitet (AH), bør HotGrips® kobles til strøm og BSM bør slås AV.

BYTTE MELLOM BSM-MODUSER:

Det er 3 BSM-innstillinger, Lead Acid, OFF og Litium BSM. For å bytte mellom moduser må du sørge for at HotGrips® allerede er på, og trykke og holde inne strømknappen i 5/7 sekunder. Denne prosessen vil slå av HotGrips®, men fortsett å holde den inne til det grønne blinkende lyset er synlig. Antall blink vil indikere hvilken modus HotGrips® er i nå, og dette må gjentas for å bla gjennom de 3 innstillingene. HotGrips® er forhåndsinnstilt til Lead Acid BSM fra fabrikk.

"1" blink – Lead Acid (AGM/MF/WET)

"3" blink – OFF

"5" blink – Litium (LiFePO4)

Advarsel – Hvis du slår av batterisparingsmodus kan batteriet bli tomt når HotGrips® er koblet direkte til batteriet.

K: TEKNISKE DATA:

- Denne bryteren er ekstremt effektiv og vil trekke null amp. Derfor vil ikke en langvarig tilkobling tømme et batteri.
- Denne bryteren har blitt testet i laboratoriet for å sikre EMC-samsvar, og den har også bestått de hardeste pigg- og pulslaborrietestene for biler for å sikre at ingen av de elektriske kretsene på motorsykkelen kan skade eller forstyrre betjeningen av bryteren.
- I samsvar med relevante europeiske EMC-direktiver.
- Kun 12 voltssystemer (har vanligvis en spenning mellom 13,6 og 14,6 volt).
- Strømbruk: Gjennomsnittlig 3,6 amp per par (50 watt@14,0 V).
- Sikring: 5 amp miniblad-sikring.
- På enkelte motorsykler som har gamle eller små batterier, kan den ekstra elektriske strømmen som kreves av HotGrips® redusere batterispenningsnivåene, og det anbefales å erstatte dette med lading. Derfor anbefaler vi alltid å koble batteriet til et ladesystem som f.eks. en av Oxford Oximiser-laderne når motorsykkelen ikke er i bruk.

BRUGERINFORMATIONSSARK

HOTGRIPS® PRO

VIGTIGT: OPBEVARES TIL SENERE BRUG

A: ADVARSLER

1. VIGTIGT: Læs denne vejledning omhyggeligt før monteringen eller brug!
2. Hvis du er i tvivl om, hvordan dine Oxford HotGrips® PRO monteres, skal du straks henvende dig til din lokale autoriserede Oxford-forhandler for at få vejledning, eller du kan besøge vores websted på www.oxfordproducts.com og se, om der er opdateringer i de ofte stillede spørgsmål og monteringsvideoerne.
3. Før du bruger motorcyklen/køretøjet, skal du hver gang sikre dig, at de monterede HotGrips® er limet godt fast på styret. Gør du ikke dette, kan det medføre en ulykke eller personskader.
4. Superlimen kan lime hud og øjne sammen på få sekunder. Opbevares utilgængeligt for børn.
5. Sørg for, at gashåndtaget kan betjenes frit. Sørg for, at den normale betjening af motorcyklen ikke påvirkes. HotGrip-kablerne må ikke forstyrre eller forhindre bremse- eller koblingshåndtagene i at fungere.
6. HotGrips® er designet til brug med handsker. Hvis temperaturen bliver for høj under kørslen, skal du på sikker vi holde ind til siden og skrue ned for temperaturen.
7. Efterlad ikke motorcyklen uden opsyn, når HotGrips® er tændt.
8. Udskift HotGrips®, når mønstret på det yderste gummi slides væk i et område, eller når mønstret på slidbanen forsvinder.
9. Kontroller regelmæssigt, at monteringsudstyret og materialerne i dine HotGrips® ikke er beskadiget. Hvis der er tvivl om dette, må de ikke bruges, og du bør kontakte din lokale autoriserede Oxford-forhandler.
10. Oxford Products påtager sig intet ansvar for konsekvenserne af greb, som ikke er sikkert fastgjort. Ansvar er begrænset til udskiftningsdele til HotGrips® i tilfælde af materiale- eller fabriktionsfejl.

B: STYKLISTE

Før monteringen skal det kontrolleres, at følgende dele findes i sættet:

- 1 x venstre HotGrip (22 mm ø indvendig diameter) + 0,7 m ledning
- 1 x højre HotGrip (25,4 mm ø indvendig diameter) + 0,65 m ledning
- 1 x kabelsæt (1,35 m langt)
- Superlim til greb

C: PÅKRÆVET VÆRKTØJ:

- 1 grov og 1 fin fil til udjævning af gashåndtagsrøret
- Glaspapir til rengøring af styret
- Kabelsaks eller tang
- Standardmotorcykelværktøj til at fjerne sæde, beklædningspaneler og batteriforbindelser (tjek med producenten)

D: GREBLÆNGDER OG TILPASNING TIL STØRRELSE

Dine Oxford HotGrips® PRO er designet som en erstatning for de greb, der allerede er monteret på motorcyklen. HotGrips® passer til de fleste motorcykler, der anvender greb på 22 mm eller 7/8" ø. Grebet har en åben ende, så styrvægten kan monteres igen, uden at det er nødvendigt at beskære grebet. Hvis det er nødvendigt at beskære enden af HotGrips®-grebet for at sikre, at der kan monteres en styrvægt uden at beskadige HotGrips®-grebet, anbefales det at beskære op til det punkt, der er vist i diagrammet/tabellen nedenfor. Dette sikrer, at varmeelementerne ikke bliver skåret over.

Venstre og højre greb har forskellige indvendige diametre: Det venstre grebs indvendige diameter er cirka 22,2 mm. Det højre greb monteres oven på gashåndtagsrøret og har en diameter på cirka 25,6 mm.

Kode	Produkt	Standardlængde (mm)	Minimumlængde (mm)
EL390	HotGrips® - Adventure	132	117
EL391	HotGrips® - Touring	125	115
EL392	HotGrips® - Sport	125	115

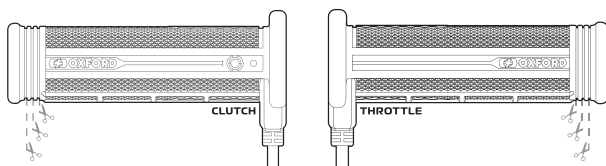

E: AFMONTERING AF EKSISTERENDE GREB OG FORBEREDELSE

1. Fjern de eksisterende greb.
2. Rengør det venstre styr og sørg for, at styret er glat og fri for lim og rester.
3. Når det højre greb afmonteres, er der et gashåndtagsrør af nylon nedenunder. Eventuelle forhøjede områder skal udjævnes for at sikre, at diameteren er en ensartet 25,6 mm. Dette indebærer ofte at file hævede kanter ned, som er dannet på gashåndtaget.

F: PRØVEMONTERING AF OXFORD HOTGRIPS®

1. "Tørmonter" altid grebet på styret først for at sikre dig, at grebet sidder godt fast, før du bruger klæbemidlet.
2. Træk ikke i grebets ledninger, og brug ikke den del af grebet som løftestang, når du monterer grebene på styret, da der kan opstå beskadigelse.
3. Hvis grebene er for stramme til at skubbe på med en let indsats, må du ikke tvinge dem på eller bruge en hammer til at slå grebene på styret, da dette vil medføre, at det indre plastikrør knækker, eller den indbyggede kontrolenhed beskadiges.
4. Hvis venstre greb er for stramt, skal styrets mål kontrolleres, og det skal sikres, at der ikke er limrester på styret. Hvis det højre greb er for stramt til, at det kan monteres på gashåndtaget, skal det først kontrolleres, at røret har en ensartet diameter, og om nødvendigt skal eventuelle ribber files, så de bliver glatte.
5. Hvis HotGrips®-grebene stadig ikke glider let på, skal du bruge en fil og forsigtigt fjerne overskydende gummi fra undersiden af HotGrips®-grebene.
6. Når grebene sættes på styret, er det muligt at dreje dem på plads, indtil de er i den korrekte slutposition.
7. Kontroller, at gashåndtaget (højre) fungerer frit og vender tilbage til den lukkede position uden unormal friktion. Hvis grebet binder ved returnering til udgangspositionen, tyder det på, at pasformen mellem gashåndtagsrøret og grebet er for stram.

G: PLACERING PÅ STYRET:

Placer grebene således, at ledningerne ikke er i vejen for bremse-/koblingsgrebene. Gashåndtaget skal kunne rotere frit uden forhindringer og uden at strække eller klemme ledningerne. Sørg for, at grebskablets indføringspunkt er under niveauet for koblings- og bremsegrebet (vist nedenfor).

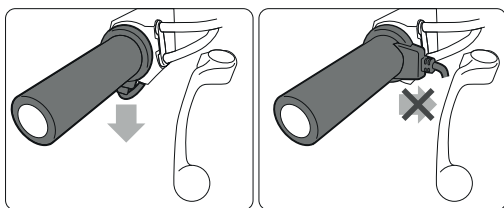

H: MONTERING AF LEDNINGSNET:

1. Før grebene afmonteres i forbindelse med den endelige monteringsprocedure, er det vigtigt at tilslutte det elektriske ledningsnet til batteriet og grebene. Mens motorcyklens motor kører, kan der tændes for grebene for at sikre, at de fungerer som forventet.
2. Ledningsnettets er fremstillet med henblik på nem montering. Alle andre forbindelser går gennem vandtætte tilslutningspunkter og kan ikke monteres forkert.
3. Vi anbefaler, at ledningsnettets placeres på afstand fra de eksisterende ledningsnet på motorcyklen for at undgå eventuelle problemer med elektrisk interferens.
4. Både den negative og positive batteriforbindelse er forsynet med en ringterminal. På den måde kan de boltes fast til batteriets poler. Det er både at foretrække og også den nemmeste løsning at tilslutte den positive (+ røde ledning) direkte til den positive (+) batteripol, så kontakten modtager tilstrækkelig spænding fra køretøjets opladningssystem.
5. Den negative ledning eller jordledningen (sort ledning) skal sluttes til den negative (-) batteripol.
6. Direkte tilslutning til batteriet vil ikke gøre batteriet fladt, da kontakten ikke bruger strøm i standby-tilstand.
7. Hvis kontakten er tilsluttet en koblet tændingsforsyning, skal det sikres, at ledningsnettets er tilsluttet hovedtændingskablet, som kan klare den ekstra belastning på op til 4 ampere. Fjern ikke sikringen fra kredsløbet. Den er der for at give beskyttelse.
8. Problemer opstår ofte i forbindelse med tilslutning til hornet eller et lyskredsløb.

Hvis du er usikker, kan du kontakte din lokale Oxford-forhandler for at få vejledning, før du monterer disse HotGrips®.

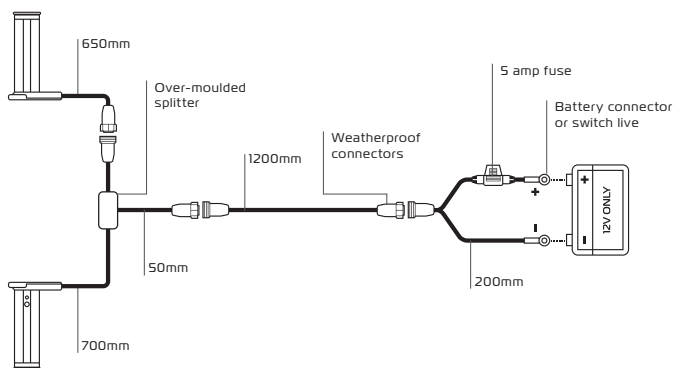

I: SLUTMONTERING AF HOTGRIPS®:

1. Med den medfølgende superlim. Den er blevet afprøvet til formålet, og vi kan ikke garantere, at et alternativ er egnet til formålet. Grebet må under ingen omstændigheder monteres på styret uden lim!
2. ADVARSEL: Superlimen kan lime hud og øjne sammen på få sekunder. Opbevares utilgængeligt for børn.
 - Det er meget vigtigt at montere grebene med det samme og uden forsinkelse, da den medfølgende superlim særdeles hurtigt binder HotGrips®-grebene fast til styret og gashåndtaget.
 - Limen må ikke dryppe ned på lakken. Beskyt lakken på passende vis.
3. Kobling (venstre) HotGrip:
 - Påfør limen i HotGrip-grebet, og lad den løbe ned ad de indvendige flader, så så store dele som muligt af de indvendige flader er dækket af lim.
 - Skub grebene på plads og sørg for, at HotGrips®-grebene er placeret korrekt, så de ikke forstyrrer koblingens funktion.
4. Gashåndtag (højre) HotGrip:
 - Påfør limen i HotGrip-grebet, så så store dele som muligt af de indvendige flader er dækket af lim.
 - Hvis grebene sidder meget stramt på gashåndtaget, anbefales det at påføre lim på selve plastgashåndtaget på den inderste flange og mindre på langs af gashåndtagsrøret. Dette er for at sikre, at grebet og limen ikke hærdner for tidligt, så grebet sætter sig fast halvvejs oppe ad gashåndtagsrøret.
 - Skub grebene på plads og sørg for, at HotGrips®-grebene er placeret korrekt, så de ikke forstyrrer gashåndtagets funktion.
5. Sørg for straks at tørre overskydende lim af med en tør klud.
6. Lad limen tørre i mindst 24 timer før brug. Sørg for, at grebene sidder godt fast, før de tages i brug. Brug ikke motorcyklen, hvis grebene bevæger sig, og søg straks vejledning.

J: BRUGSVEJLEDNING:

Oxford HotGrips® PRO er efter montering beregnet til at holde hænder med handsker varme ved en behagelig temperatur. PRO-grebene er individuelt termistorstyrede, så brugeren kan vælge en indstillet temperatur på mellem 45-35 grader. Uanset om den valgte indstilling er 45, 40 eller 35 grader, anvender kontrolenheden MAKS. effekt, indtil denne temperatur måles individuelt i både koblings- og gashåndtaget. Da grebene konstant måles uafhængigt af hinanden, kan den intelligente kontrolenhed anvende mere strøm på det ene greb for at opretholde den indstillede temperatur i begge greb.

Dette fjerner behovet for konstant at justere varmeindstillingerne.

Hvis grebene er for varme, skal der skrues ned på kontrolenheden eller endda helt slukkes efter behov.

INTEGREREDE SKIFTEFUNKTIONER:

Den indbyggede kontrolenhed har en hævet knap, hvilket gør den nem at finde og mærke under kørslen.

HotGrips®-grebene tændes ved at trykke på og holde knappen nede i 3 sekunder

LED'en vil derefter lyse RØDT (høj 45° C) - fuld effekt aktiveres, indtil 45° C nås.

Temperaturen sænkes ved at fortsætte med at trykke på knappen, hvorefter den skifter til HVID (MIDDEL 40° C) efterfulgt af BLÅ (LAV 30° C).

Knappen vil fortsætte med at køre gennem varmeindstillingerne fra HIGH til LOW, og HotGrip-knappen skal trykkes på og holdes nede i 3 sekunder for at slukke for HotGrip.

KONTAKTFUNKTIONER:

Den integrerede kontakt fjerner behovet for en flydende kontrolenhed - og skaber et mere strømlet produkt.

Automatisk dæmpning af LED – Når varmeprogrammet er valgt, dæmpes LED'en til 50 % efter 5 sekunder for at sikre, at brugeren ikke bliver distraheret under natkørsel.

Den indbyggede kontrolenhed har tre temperaturindstillinger – 45 – 40 – 35° C

Intelligent varmeovervågning – Læser konstant begge grebs temperatur og justerer effekten for at holde et konstant varmeniveau.

Hvis kontakten er tilsluttet tændingen, husker kontakten den sidst brugte varmeindstilling og vender tilbage til denne indstilling, når køretøjet genstartes.

Reduceret opvarmningstid til indstillede temperaturer – kontrolenhed leverer fuld effekt fra starten for at nå den indstillede temperatur.

Det nye elementmønster for trådvarmen giver en opgraderet varmefordeling omkring brugerens hånd.

- Bemærk venligst, at grebene kan opleves som "kolde" at røre ved, når der ikke har været brugt hænder/handsker i en længere periode, hvilket skyldes den indbyggede termistor, der måler den korrekte temperatur for grebsoverfladen. Når hænderne/handskerne er til stede, begynder grebene hurtigt at varme op, hvilket sikrer, at brugerens handsker hurtigt varmes op til den ønskede valgte temperatur.

BATTERIBESPARELSESTILSTAND (BSM):

Blysyre (BSM) + Litium (BSM)

BSM er designet til at beskytte motorcykelbatteriet mod at blive drænet til et lavt spændingsniveau og forårsage skade på batteriet.

BLYSYRE BSM – IDEEL TIL AGM/MF/WET-BATTERIER

- BSM aktiveres ved <13,3 volt, hvilket viser, at motorcyklens generator ikke kører, at batteriet er defekt, eller at belastningen på motorcyklens system er for høj. Ved denne spænding aktiveres BSM og afbryder strømmen til grebene, og BSM-dioden blinker grønt.
- HotGrips® aflæser og registrerer derefter spændingen i en periode på 2 sekunder for at bekræfte, at spændingen er faldet under dette indstillede niveau.
- BSM'en fortsætter med at blinke og forsyner ikke grebene med strøm, men fortsætter med at overvåge batteriets spændingsniveau. Dette vil foregå i en periode på 5 minutter – hvis spændingen forbliver inden for dette spændingsinterval, slukkes kontrolenheden.

ELLER

- Når tærsklen for spændingsniveauet når <12,8 V (i løbet af 2 sekunder), afbrydes grebene fuldstændigt inden for 15 sekunder.
- Hvis spændingsniveauet stiger til over 13,3 V, før tidsgrænsen <12,8 V er nået, vil håndtagene gå i gang igen og give varme til håndtagene – hvilket annullerer BSM

LITIMUM BSM – IDEEL TIL LIFEPO4 PERFORMANCE-BATTERIER

- BSM aktiveres ved <14,0 volt, hvilket viser, at motorcyklens generator ikke kører, at batteriet er defekt, eller at belastningen på motorcyklens system er for høj. Ved denne spænding aktiveres BSM og afbryder strømmen til grebene, og BSM-dioden blinker grønt.
- HotGrips® aflæser og registrerer derefter spændingen i en periode på 2 sekunder for at bekræfte, at spændingen er faldet under dette indstillede niveau.
- BSM'en fortsætter med at blinke og forsyner ikke grebene med strøm, men fortsætter med at overvåge batteriets spændingsniveau. Dette vil foregå i en periode på 5 minutter – hvis spændingen forbliver inden for dette spændingsinterval, slukkes kontrolenheden

ELLER

- Når tærsklen for spændingsniveauet når <13,6 V (i løbet af 2 sekunder), afbrydes grebene fuldstændigt inden for 15 sekunder.
- Hvis spændingsniveauet stiger til over 14,0 V, før tidsgrænsen <13,6 V er nået, aktiveres grebene igen og bliver varme – hvilket annullerer BSM

Hvis batteriet er beskadiget, har en ekstremt lille kapacitet (AH), eller hvis motorcyklen drænes meget fra andet tilbehør, kan batteriets driftsspænding blive lav nok til at udløse BSM'en til beskyttelse af batteriet.

Hvis motorcyklens batteri har en ekstremt lille kapacitet (AH), skal HotGrips® være koblet til en "købet strømforsyning", og BSM skal være slået fra.

SKIFT MELLE M BSM-TILSTANDE:

Der er tre BSM-indstillinger: Blysyre, FRA og litium-BSM. For at skifte mellem tilstandene skal det sikres, at HotGrips® allerede er tændt, hvorefter tænd-/slukknappen skal trykkes på og holdes nede i 5-7 sekunder. Denne proces slukker for HotGrips®, men knappen skal holdes nede, indtil det grønne lys (blink) er synligt. Antallet af blink angiver HotGrips®-grebenes aktuelle tilstand. Dette skal gentages flere gange for at gennemløbe de tre indstillinger. HotGrips® er på forhånd fabriksindstillet til blysyre-BSM.

"1" blink - blysyre (AGM/MF/WET)

"3" blink - FRA

"5" blink - Litium (LiFePO4)

ADVARSEL - HVIS BATTERISPARETILSTANDEN SLÅS FRA, KAN DET MEDFØRE, AT BATTERIET DRÆNES, NÅR HOTGRIPS® ER SLUTTET DIREKTE TIL BATTERIET.

K: TEKNISKE DATA:

- Denne kontakt er ekstremt effektiv og trækker nul ampere. Derfor vil lang tids forbindelse ikke gøre batteriet fladt.
- Denne kontakt er blevet testet i laboratoriet for at sikre EMC-overensstemmelse, og som et endnu vigtigere aspekt er den endvidere blevet udsat for de strengeste laboratorietest af spikes og pulser i biler for at sikre, at ingen af de elektriske kredsløb på motorcyklen kan beskadige eller forstyrre kontaktens funktion.
- Overholder de relevante europæiske EMC-direktiver.
- Kun 12 volt-systemer (kører typisk spændinger mellem 13,6 og 14,6 volt).
- Aktuelt strømforbrug: Gennemsnitligt 3,6 ampere pr. par (50 watt ved 14,0 V).
- Sikring: 5 ampere mini-blade-sikring.
- På nogle motorcykler, der har ældre batterier eller batterier med lille kapacitet, kan den ekstra strøm, som HotGrips® kræver, reducere batterispændingsniveauet, og det anbefales at erstatte dette ved at oplade batteriet. Derfor anbefaler vi altid, at batteriet sluttet batteriet til et opladningssystem som f.eks. en Oxford Oximiser-oplader, når motorcyklen ikke er i brug.

INFORMAČNÍ LIST PRO UŽIVATELE

HOTGRIPS® PRO

DŮLEŽITÉ: USCHOVEJTE PRO BUDOUCÍ POUŽITÍ

A: VAROVÁNÍ:

1. DŮLEŽITÉ: Před montáží nebo použitím si pozorně přečtěte tento návod!
2. Máte-li jakékoli pochybnosti o montáži rukojeti Oxford HotGrips® PRO, neprodleně se poraďte s místním autorizovaným prodejcem Oxford nebo navštivte naši webovou stránku www.oxfordproducts.com a podívejte se na nejnovější často kladené otázky a instruktážní videa k montáži.
3. Před každým použitím motocyklu/vozidla se ujistěte, že namontované rukojeti HotGrips® jsou pevně přilepeny k řídítkům. Pokud tak neučiníte, může dojít k nehodě nebo zranění osob.
4. Lepidlo Superglue dokáže během několika sekund pevně slepit pokožku a oči. Uchovávejte mimo dosah dětí.
5. Ujistěte se, že plyn funguje volně. Ujistěte se, že normální provoz motocyklu není ovlivněn. Lanka, která jsou součástí vyhřívaných rukojeti HotGrips, nesmějí překážet ani omezovat činnost brzdové ani spojkové páčky.
6. Vyhřívané rukojeti HotGrips® jsou určeny pro použití s rukama v rukavicích. Pokud se teplota za jízdy příliš zvýší, bezpečně se zastavte a snižte teplotu.
7. Nenechávejte motocykl bez dozoru, když jsou rukojeti HotGrips® zapnuté.
8. Vyměňte rukojeti HotGrips®, když se vnější gumový vzorek v kterékoli oblasti opotřebuje nebo zmizí.
9. Pravidelně kontrolujte integritu připojení i materiálů vašich rukojeti HotGrips®. V případě pochybností rukojeti nepoužívejte a poraďte se s místním autorizovaným prodejcem produktů Oxford.
10. Společnost Oxford Products nenesе žádnou odpovědnost za následky, pokud nebyly rukojeti bezpečně upevněny. V případě vadných materiálů nebo výroby je odpovědnost omezena na dodání náhradních dílů HotGrips®.

B: SEZNAM DÍLŮ

Před montáží zkontrolujte, zda sada obsahuje následující díly:

- 1 levá rukojeť HotGrip (22 mm Ø I/D) + 0,7 m kabel
- 1 pravá rukojeť HotGrip (25,4 mm Ø I/D) + 0,65 m kabel
- 1 kabelový svazek (1,35 m)
- lepidlo Superglue na rukojeti

C: POTŘEBNÉ NÁSTROJE:

- 1 hrubý a 1 jemný pilník pro vyhlazení trubky plynové rukojeti
- Smirkový papír pro očištění řídítek
- Nůžky nebo kleště na kabely
- Standardní motocyklové nářadí pro demontáž sedadla, kapotáže a připojení baterie (podle pokynů výrobce)

D: DÉLKY RUKOJETÍ A SEŘÍZNUTÍ NA POŽADOVANOU VELIKOST

Rukojeti Oxford HotGrips® PRO nahrazují rukojeti řídítek již namontované na motocyklu. Rukojeti HotGrips® se hodí na většinu motocyklů se řídítky o průměru 22 mm nebo 7/8". Rukojeti jsou na konci otevřené, aby bylo možné znovu nasadit závaží řídítek bez nutnosti seříznutí. Pokud je nutné rukojeti HotGrip seříznout, aby šla závaží na konce řídítek nasadit bez toho, aby se rukojeti HotGrips® krabatyly, lze je seříznout až do bodu vyznačeného v následujícím diagramu/tabulce. Tím je zajištěno, že nedojde k poškození topných těles.

Levá rukojeť má jiný průměr než pravá: Levá rukojeť má vnitřní průměr přibližně 22,2 mm. Pravá rukojeť pasuje na trubku plynu a má průměr přibližně 25,6 mm.

Kód	Produkt	Standardní délka (mm)	Minimální délka (mm)
EL390	HotGrips® - Adventure	132	117
EL391	HotGrips® - Touring	125	115
EL392	HotGrips® - Sport	125	115

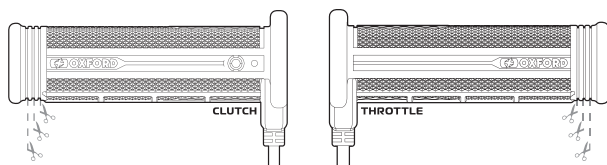

E: ODSTRANĚNÍ STÁVAJÍCÍCH RUKOJETÍ A PŘÍPRAVA

1. Odstraňte stávající rukojeti řídítek.
2. Očistěte oblast v místě levé rukojeti, aby byla trubka hladká a bez lepidla a zbytků.
3. Odstraněním pravé rukojeti dojde k odhalení otočné nylonové trubky plynu. Veškeré výstupky a nerovnosti je třeba zbrusit, aby byl průměr všude 25,6 mm. To často vyžaduje rovněž zbrusění výstupků, které jsou na trubce z výroby.

F: ZKOUŠKA NASAZENÍ RUKOJETÍ OXFORD HOTGRIPS®

1. Před použitím lepidla každou rukojeť nejprve „na sucho“ nasadte na trubku, abyste se ujistili, že těsně přiléhá.
2. Při nasazování rukojeti na řídítka netahejte za dráty rukojeti ani nepoužívejte tuto část rukojeti jako páku, protože by mohlo dojít k poškození rukojeti.
3. Pokud jsou rukojeti příliš těsné, takže je na trubku nelze nasunout s vynaložením jen malé síly, netlačte na ně příliš ani se je nesnažte narazit kladivem či palicí, protože by došlo k prasknutí vnitřní plastové trubky nebo poškození/rozbití vestavěného ovladače.
4. Pokud je levá rukojeť příliš těsná, zkontrolujte rozměr trubky řídítek a ujistěte se, že na ní nejsou zbytky lepidla. Pokud je pravá rukojeť příliš těsná a nejde nasadit na otočnou trubku plynu, nejprve zkontrolujte, zda je průměr trubky všude stejný a v případě potřeby zbruste všechny výstupky.
5. Pokud rukojeti HotGrips® stále nelze snadno nasunout, jemně odeberte pilníkem přebytečnou gumu z vnitřní stěny rukojeti HotGrips®.
6. Při nasouvání rukojeti na řídítka s nimi můžete otáčet až do dosažení správné konečné polohy.
7. Ujistěte se, že rukojeť plynu (pravá) funguje volně a hladce se vrací se do zavřené polohy. Pokud se rukojeť samovolně nevrátí do zavřené polohy, znamená to, že spojení mezi trubkou plynu a rukojetí je příliš těsné.

G: UMÍSTĚNÍ NA ŘÍDÍTKÁCH:

Umístěte rukojeti tak, aby se lanka nedotýkala brzdové/spojkové páčky. Rukojeť plynu se musí volně a bez překážek otáčet, aniž by docházelo k napínání nebo skřípnutí vodičů. Ujistěte se, že vstupní bod lanka rukojeti je pod úrovní páčky spojky a brzdy (zobrazeno níže).

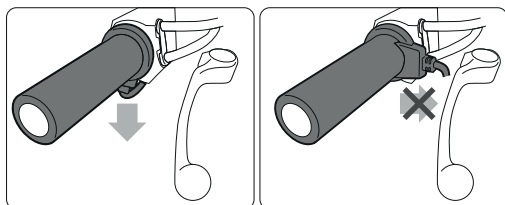

H: INSTALACE KABELOVÉHO SVAZKU:

1. Před sejmutím rukojeti pro konečnou instalaci je nutné připojit kabelový svazek elektrického vedení k baterii a rukojetím. Při běžícím motoru motocyklu můžete rukojeti zapnout, abyste se

- ujistili, že fungují podle očekávání.
2. Svazek byl navržen pro snadnou montáž. Všechna připojení jsou řešena vícekolíkovými vodotěsnými konektory, které nelze namontovat nesprávně.
 3. Doporučujeme kabelový svazek umístit mimo stávající svazky kabelů motocyklu, aby se předešlo možným problémům s elektrickou interferencí.
 4. Záporný i kladný vodič pro připojení k baterii je opatřen kruhovou svorkou. To umožňuje přišroubování ke kontaktům baterie. Preferovaným a nejjednodušším způsobem je připojit kladný (červený vodič +) přímo ke kladnému (+) pólu baterie, aby vypínač přijímal dostatečné napětí z nabíjecího systému vozidla.
 5. Záporný a uzemňovací (černý vodič) je třeba připojit k zápornému (-) pólu baterie.
 6. Přímé připojení baterii nevybíjí, protože vypínač v pohotovostním režimu nemá žádný odběr.
 7. Pokud je vypínač připojen ke spínanému napájecímu zdroji zapalování, ujistěte se, že je kabelový svazek připojen k hlavnímu kabelovému svazku zapalování, který unese dodatečné zatížení až 4 ampéry. Nevytahujte z obvodu pojistku. Je tam proto, aby poskytovala ochranu.
 8. Problematické obvykle bývá připojení ke klaksonu nebo k libovolnému světelnému okruhu.

Pokud si nejste jisti, požádejte před montáží vyhřívaných rukojetí HotGrips® o radu svého místního prodejce Oxford.

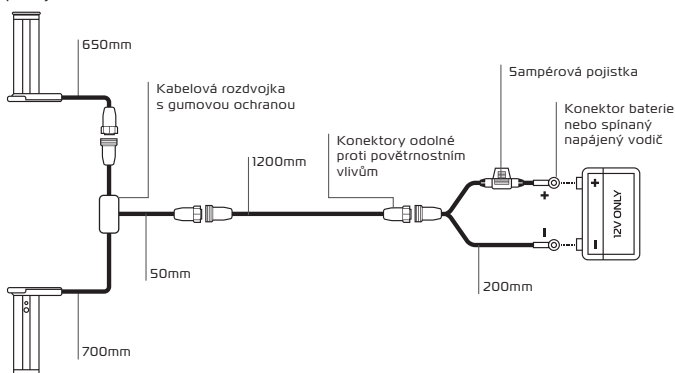

I: FINÁLNÍ MONTÁŽ RUKOJETÍ HOTGRIPS®:

1. Použijte dodané lepidlo Superglue. Bylo pro tento účel testováno. Nemůžeme zaručit vhodnost jiného lepidla. V žádném případě nedávejte rukojeť na říditka bez lepidla!
2. VAROVÁNÍ: Lepidlo Superglue dokáže během několika sekund pevně slepit pokožku a oči. Uchovávejte mimo dosah dětí.
 - Je velmi důležité nasadit rukojeť okamžitě a bez prodlení, protože dodané lepidlo Superglue přilepí rukojeť HotGrips® k trubce řídítek a plynu velmi rychle.
 - Dbejte na to, aby lepidlo nekapalo na lak. Lak vhodným způsobem zakryjte.
3. Rukojeť HotGrip na straně spojky (levá):
 - Naneste lepidlo do rukojeti HotGrip a nechte ho stékat po vnitřních plochách rukojeti tak, aby bylo co nejvíce vnitřní plochy pokryto lepidlem.
 - Ztlačte rukojeť HotGrips® na místo a ujistěte se, že je umístěna správně, aby nebránila činnosti spojky.
4. Rukojeť HotGrip na straně plynu (vpravo):
 - Naneste lepidlo do rukojeti HotGrip tak, aby co nejvíce vnitřní plochy bylo pokryto lepidlem.
 - Pokud rukojeť velmi těsně přiléhá na trubku plynu, je vhodné nanést lepidlo přímo na tuto plastovou trubku k vnitřní přírubě a méně po její délce. Tím zajistíte, že lepidlo nezatuhne příliš brzy, což by způsobilo přilepení rukojeti v poloze, kdy ještě nebude zcela nasazená na trubce plynu.
 - Ztlačte rukojeť HotGrip® na místo a ujistěte se, že je správně umístěna tak, aby nebránila ovládání plynu.
5. Přebytečné lepidlo ihned setřete suchým hadříkem.
6. Před použitím motocyklu nechte lepidlo zaschnout alespoň 24 hodin. Před použitím motocyklu se ujistěte, že jsou rukojeť pevně upevněny na místě. Nepoužívejte motocykl, pokud se rukojeť pohybuje. V takovém případě okamžitě vyhledejte odbornou radu.

J: POKYNY K POUŽITÍ:

Rukojeti Oxford HotGrips® PRO byly navrženy tak, aby po nasazení udržovaly ruce v rukavicích v příjemně teplé. Rukojeti PRO jsou individuálně řízené termistorem, což umožňuje uživateli vybrat si nastavenou teplotu v rozsahu 35–45 stupňů. Ať už zvolíte 45, 40 nebo 35 stupňů, ovladač použije maximální výkon, dokud nebude požadovaná teplota individuálně změřena jak na rukojeti na straně spojky, tak na rukojeti na straně plynu. Jelikož je každá rukojeť neustále nezávisle měřena, může inteligentní ovladač použít více energie na jednu nebo druhou, aby udržoval stejnou nastavenou teplotu na obou rukojetích.

Tím odpadá nutnost neustále upravovat nastavení ohřevu.

Pokud jsou rukojeti příliš horké, nastavte na regulátoru nižší teplotu nebo případně vyhřívání zcela vypněte.

ČINNOST INTEGROVANÉHO VYPÍNAČE:

Vestavěný ovladač má jedno vyvýšené tlačítko, které lze snadno nahmatat při jízdě.

Vyhřívání rukojeti HotGrips® zapnete stiskem a podržením tlačítka na 3 sekundy

Rozsvítí se ČERVENÁ LED kontrolka (Vysoká 45°C) – což znamená plný výkon až do dosažení 45°C.

Teplotu můžete snížit dalšími stisky tlačítka, kterými ji můžete cyklicky měnit tak, že bude svítit BÍLÁ (STŘEDNÍ 40°C) a následně MODRÁ (NÍZKÁ 30°C).

Tlačítko nadále cyklicky mění nastavení teploty od VYSOKÉ do NÍZKÉ. Vyhřívání rukojeti HotGrip vypnete stiskem a podržením tlačítka 3 sekundy.

VLASTNOSTI VYPÍNAČE:

Integrovaný vypínač odstraňuje potřebu mít plovoucí ovladač – takže produkt je optimalizován.

Automatické stmívání LED – Jakmile je zvolen program ohřevu, LED se po 5 sekundách ztlumí na 50 %, aby nebyl uživatel rušen během noční jízdy.

Integrovaný ovladač má 3 nastavení teploty – 45 – 40 – 35 °C

Inteligentní monitorování tepla – teplota je průběžně měřena v každé rukojeti zvlášť a podle toho je upravován výstupní výkon, aby byla výsledná úroveň tepla konstantní.

Pokud je spínač připojen k zapalování, zapamatuje si poslední použité nastavení tepla a vrátí se k tomuto nastavení při dalším nastartování motocyklu.

Zkrácená doba ohřevu na nastavené teploty – regulátor bude od začátku dodávat plný výkon až do dosažení nastavené teploty.

Nový vzor drátěného topného článku poskytuje lepší rozložení tepla po celé ploše dlaně uživatele.

- Vezměte na vědomí, že rukojeti mohou působit na dotek jako „chladné“, pokud nebyly po dlouhou dobu uchopeny. To je způsobeno integrovaným termistorem, který měří správnou teplotu povrchu rukojeti. Jakmile jezdec rukojeti uchopí, začnou se rychle zahřívát, takže se i ruce uživatele v rukavicích rychle zahřejí na požadovanou nastavenou teplotu.

REŽIM ÚSPORY BATERIE (BSM):

Kyselina-olovo (BSM) + Lithium (BSM)

Systém BSM byl navržen tak, aby chránil baterii motocyklu před vybitím na úroveň nízkého napětí, což by způsobilo její poškození.

BSM PRO BATERIE NA BÁZI OLOVA A KYSELINY – IDEÁLNÍ PRO BATERIE AGM/MF/WET

- BSM se spustí, když napětí klesne pod 13,3 V, což znamená, že alternátor motocyklu neběží, baterie je vadná nebo je zatížení systému motocyklu příliš vysoké. Při tomto napětí BSM přeruší napájení rukojetí a LED kontrolka BSM bliká zeleně.
- Rukojeti HotGrips® poté během 2 sekund načtou a zaznamenají napětí, aby potvrdily, že napětí kleslo pod nastavenou úroveň.

- Kontrolka BMS bude i nadále blikat a BSM nebude dodávat energii do rukojetí, ale bude nadále sledovat úroveň napětí baterie. A to po dobu 5 minut – pokud napětí zůstane na dané úrovni, regulátor vyhřívání vypne.

NEBO

- Jakmile prahová úroveň napětí vzroste nad 12,8 V (během 2 sekund), rukojeti se během 15 sekund zcela odpojí.
- Pokud úroveň napětí vzroste nad 13,3 V, aniž by bylo dosaženo časového limitu pro 12,8 V, vyhřívání rukojetí se znovu zapne – BSM se zruší.

BSM PRO LITHIOVÉ BATERIE – IDEÁLNÍ PRO VÝKONNÉ BATERIE LIFEPO4

- BSM se spustí, když napětí klesne pod 14,0 V, což znamená, že alternátor motocyklu neběží, baterie je vadná nebo je zatížení systému motocyklu příliš vysoké. Při tomto napětí BSM přeruší napájení rukojetí a LED kontrolka BSM bliká zeleně.
- Rukojeti HotGrips® poté během 2 sekund načtou a zaznamenají napětí, aby potvrdily, že napětí kleslo pod nastavenou úroveň.
- Kontrolka BMS bude i nadále blikat a BSM nebude dodávat energii do rukojetí, ale bude nadále sledovat úroveň napětí baterie. A to po dobu 5 minut – pokud napětí zůstane na dané úrovni, regulátor vyhřívání vypne.

NEBO

- Jakmile prahová úroveň vzroste nad 13,6 V (během 2 sekund), rukojeti se během 15 sekund zcela odpojí.
- Pokud úroveň napětí vzroste nad 14,0 V, aniž by bylo dosaženo časového limitu pro 13,6 V, vyhřívání rukojetí se znovu zapne – BSM se zruší.

Pokud je baterie poškozená, má extrémně malou kapacitu (AH) nebo má motocykl velký odběr z jiného příslušenství, pak může být provozní napětí baterií dostatečně nízké, aby spustilo BSM pro ochranu baterie.

V případě, že baterie motocyklu má extrémně malou kapacitu (AH), rukojeti HotGrips® by měly být připojeny k „živému vodiči“ a systém BSM by měl být vypnut.

PŘEPÍNÁNÍ MEZI REŽIMY BSM:

K dispozici jsou 3 nastavení BSM: Kyselina-olovo (Lead Acid), vypnuto (OFF) a Lithium BSM. Chcete-li přepínat mezi režimy, ujistěte se, že jsou rukojeti HotGrips® zapnuté, stiskněte a podržte tlačítko napájení na 5 až 7 sekund. Rukojeti HotGrips® se vypnou. Držte tlačítko dál, dokud nezačne blikat zelená kontrolka. Počet bliknutí označuje, v jakém režimu rukojeti HotGrips® právě jsou. Opakováním tohoto postupu můžete nastavení 3 režimů cyklicky měnit. Rukojeti HotGrips® jsou z výroby nastaveny na BSM pro baterie na bázi kyseliny a olova.

1 bliknutí – baterie na bázi olova a kyseliny (AGM/MF/WET)

3 bliknutí – VYPNUTO

5 bliknutí – Lithium (LiFePO4)

POZOR – VYPNUTÍ ÚSPORNÉHO REŽIMU MŮŽE VÉST K VYBITÍ BATERIE, POKUD JSOU RUKOJETI HOTGRIPS® PŘIPOJENY PŘÍMO K BATERII.

K: TECHNICKÁ DATA:

- Tento vypínač je extrémně účinný a sám o sobě má nulový odběr z baterie. Proto ani dlouhodobé připojení baterií nevybijí.
- Tento vypínač byl laboratorně testován, aby byla zajištěna elektromagnetická kompatibilita. Především byl však podroben důkladnému laboratornímu testování špiček a pulzů v motorových vozidlech, aby se zajistilo, že žádný z elektrických obvodů na motocyklu nemůže poškodit nebo narušovat činnost spínače.
- Vyhovuje příslušným evropským směrnici EMC.
- Je určen pouze pro 12V systémy (typické provozní napětí v rozmezí 13,6 a 14,6 V).
- Odběr proudu: Průměrně 3,6 A na pár (50 Wattů @ 14,0 V).
- Pojistka: 5ampérová plochá mini pojistka.
- U některých motocyklů, které mají starší baterie nebo baterie s nízkou kapacitou, může dodatečný elektrický proud pro rukojeti HotGrips® snížit úroveň napětí baterie, takže se doporučuje baterii řádně nabít. Proto vždy doporučujeme připojit baterii k nabíjecímu systému, jako je jedna z nabíječek Oxford Oximiser, kdykoliv motocykl nepoužíváte.

INFORMAČNÝ LETÁK PRE POUŽÍVATEĽA

HOTGRIPS® PRO

DÔLEŽITÉ: UCHOVAJTE NA NAHLIADNUTIE V BUDÚCNOSTI

A: VÝSTRAHY

1. **DÔLEŽITÉ:** Pred montážou alebo používaním si prečítajte tento návod!
2. Ak máte akékoľvek pochybnosti o montáži vyhrievaných gripov Oxford HotGrips® PRO, okamžite sa obráťte na najbližšieho autorizovaného predajcu produktov Oxford alebo navštívte našu webovú lokalitu www.oxfordproducts.com a pozrite si najnovšie informácie v častých otázkach a montážnych videách.
3. Pred každým použitím motocykla/vozidla skontrolujte, či sú gripy HotGrips® pevne prilepené k riadidlám. V opačnom prípade by mohlo dôjsť k nehode alebo zraneniu osôb.
4. Lepidlo Superglue zlepí pokožku alebo oči v priebehu pár sekúnd. Uchovávajúte mimo dosahu detí.
5. Dbajte, aby plyn fungoval bez obmedzení. Zaisťte, aby nebolo ovplyvnené obvyklé ovládanie motocykla. Káble gripov HotGrip nesmú blokovať ani obmedzovať ovládanie brzdových alebo spojkových pák.
6. Gripy HotGrips® sú navrhnuté na používanie v rukaviciach. Ak začne byť teplota počas jazdy príliš vysoká, bezpečne zastavte a znížte nastavenie teploty.
7. Ak sú gripy HotGrips® zapnuté, nenechávajte motocykel bez dozoru.
8. Vymeňte gripy HotGrips®, ak dôjde k opotrebovaniu vonkajšieho dezénu alebo vzoru dezénu.
9. Pravidelne kontrolujte celistvosť pripojenia a materiálov gripov HotGrips®. V prípade pochybností nepoužívajte výrobok a obráťte sa na najbližšieho autorizovaného predajcu značky Oxford Products.
10. Spoločnosť Oxford Products nepreberá žiadnu zodpovednosť za následky používania gripov, ktoré neboli bezpečne upevnené. Zodpovednosť je obmedzená na výmenu komponentov gripov HotGrips® v prípade materiálových alebo výrobných nedostatkov.

B: ZOZNAM KOMPONENTOV

Pred montážou skontrolujte, či súprava obsahuje uvedené komponenty:

- 1x ľavý HotGrip (vnút. Ø 22 mm) + kábel 0,7 m
- 1x pravý HotGrip (vnút. Ø 25,4 mm) + kábel 0,65 m
- 1x káblový zväzok (dĺžka 1,35 m)
- Lepidlo Superglue na gripy

C: POTREBNÉ NÁRADIE:

- 1 hrubý a 1 jemný pilník na vyhladenie rukoväti plynu
- Brúsny papier na vyčistenie riadiel
- Kliešte na kábel
- Štandardné motocyklové náradie na odobratie sedadla, panelov karosérie a pripojení batérie (overte podľa výrobcu)

D: DĹŽKY GRIPOV A PRESNÉ OREZANIE

Grip Oxford HotGrips® PRO sú navrhnuté ako náhrada za gripy riadiel namontované na motocykli. Grip HotGrips® je možné namontovať na väčšinu motocyklov, ktoré majú riadidlá Ø 22 mm alebo 7/8". Grip má otvorený koniec a umožňuje inštaláciu koncových závaží riadiel bez nutnosti orezania gripov. Ak je potrebné orezať koniec gripov HotGrip, aby bolo možné nainštalovať koncové závažia bez toho, aby obmedzovali gripy HotGrips®, odporúčame orezať ich až po bod znázornený na uvedenej schéme/v tabuľke. Takým spôsobom zaisťte, že nedôjde k prerazaniu vyhrievacích elementov.

Ľavý a pravý grip majú odlišný vnútorný priemer: Ľavý grip má vnútorný priemer približne 22,2 mm. Pravý grip možno nasadiť na rukoväť plynu a má priemer približne 25,6 mm.

Kód	Produkt	Štandardná dĺžka (mm)	Minimálna dĺžka (mm)
EL390	HotGrips® - Adventure	132	117
EL391	HotGrips® - Touring	125	115
EL392	HotGrips® - Sport	125	115

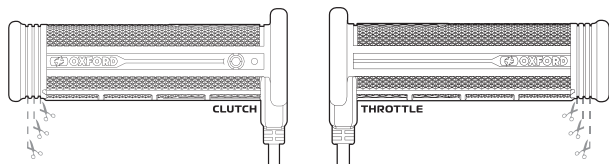

E: ODOBRA Tie EXISTUJÚCICH GRIPOV A PRÍPRAVA

1. Odoberte existujúce gripy z riadidiel.
2. Vyčistite ľavú časť riadidiel, aby bola hladká a bez zvyškov lepidla a iných materiálov.
3. Pod odobratým gripom sa nachádza nylonová rukoväť plynu. Vyhladte všetky vyčnievajúce plochy, aby sa zaistil rovnaký priemer 25,6 mm. To často vyžaduje obrúsenie zvýšených okrajov, ktoré sa vytvorili na plyne.

F: SKÚŠOBNE NASADENIE GRIPOV OXFORD HOTGRIPS®

1. Vždy najprv skúšobne nasadte grip na riadidlá, aby ste sa pred použitím lepidla uistili, že grip dobre sedí.
2. Neťahajte za kábel gripu ani nepoužívajte túto časť gripu pri nasadzovaní na riadidlá ako páku, pretože by mohlo dôjsť k poškodeniu.
3. Ak sú gripy príliš tesné na nasunutie miernym tlačením, nenasadujte ich silou ani nepoužívajte na natlačenie gripov na riadidlá kladivo, pretože by mohlo dôjsť k prasknutiu vnútornej plastovej rúry alebo poškodeniu/zničeniu vstavaného ovládača.
4. Ak je ľavý grip príliš tesný, skontrolujte rozmery riadidiel a uistite sa, že na nich nie sú zvyšky lepidla. Ak je pravý grip príliš tesný na nasunutie na rukoväť plynu, najprv skontrolujte, či má rukoväť konštantný priemer a v prípade potreby obrúste všetky výstupky.
5. Ak nemožno gripy HotGrips® ľahko nasunúť na riadidlá, pilníkom jemne odstráňte nadbytočnú gumu zvnútra gripov HotGrips®.
6. Gripy možno pri nasúvaní na riadidlá otáčať, aby dosiahli správnu finálnu polohu.
7. Skontrolujte, či grip plynu (pravý) funguje voľne a vracia sa do uzavretej polohy bez nadmerného trenia. Ak sa grip pri návrate zasekáva, znamená to, že priestor medzi rukoväťou plynu a gripom je príliš tesný.

G: UMIESTNENIE NA RIADIDLÁCH:

1. Nasadte gripy tak, aby káble nezasahovali do brzdovej/ spojkovej páky. Plynový grip sa musí otáčať voľne bez obmedzení a bez naťahovania alebo pricviknutia káblov. Dbajte, aby sa vstupný bod káblov gripu nachádzal pod úrovňou spojkovej a brzdovej páky (znázornené ďalej).

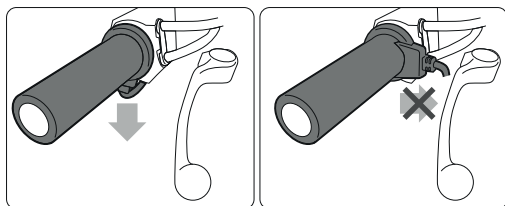

H: INŠTALÁCIA KÁBLOVÉHO ZVÄZKU:

1. Pred odobratím gripov pred finálnou montážou je dôležité pripojiť káblový zväzok k batérii a gripom. Naštartujte motor motocykla a zapnite gripy, či fungujú podľa očakávania.
2. Kabeláž je prispôbená na jednoduchú montáž. Všetky konektory využívajú vodotesné viacpinové spojky a nemožno ich zapojiť nesprávnym spôsobom.
3. Odporúčame umiestniť káblový zväzok mimo existujúcich káblových zväzkov na motocykli, aby sa zabránilo možným problémom s elektrickými interferenciami.
4. Záporné a kladné pripojenie k akumulátoru je vybavené káblovým okom. To umožňuje ich priskrutkovanie na póly batérie. Preferovanou a aj najjednoduchšou možnosťou je pripojiť kladný (+ červený) vodič priamo ku kladnému (+) pólu batérie, aby sa z nabíjacieho systému motocykla dostávalo do prepínača dostatočné napätie.
5. Záporný alebo uzemňovací (čierny) vodič je nutné pripojiť k zápornému (-) pólu batérie.
6. Priame pripojenie k batérii ju nevybije, pretože prepínač v pohotovostnom režime nespotrebuje žiadnu energiu.
7. Ak je prepínač pripojený k spinanej zapaľovacej vetve, zaistite, aby bol káblový zväzok pripojený k hlavnému káblu zapaľovania, ktorý zvládne extra zaťaženie až 4 A. Neodstraňujte poistku z okruhu. Jej účelom je poskytovať ochranu.
8. Obvyklé problémy bývajú spôsobené pripojením k okruhu klaksónu alebo osvetlenia.

V prípade pochybností kontaktujte najbližšieho predajcu Oxford a pred montážou gripov HotGrips® sa s ním poradte.

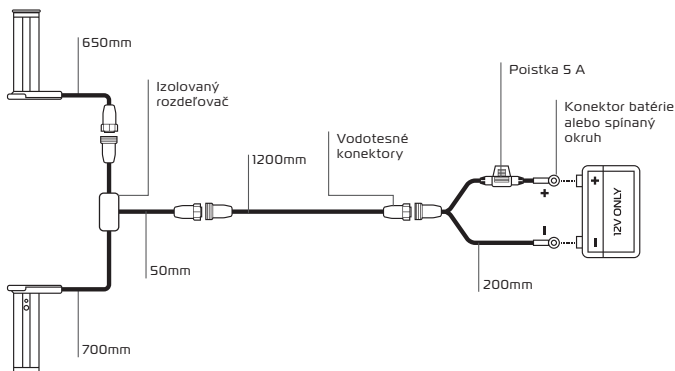

I: FINÁLNA MONTÁŽ GRIPOV HOTGRIPS®:

1. Použite dodané lepidlo Superglue. Je osvedčené na tento účel a nevieme zaručiť funkčnosť alternatívneho lepidla. V žiadnom prípade nemontujte grip na riadidlá bez lepidla!
2. **VÝSTRAHA:** Lepidlo Superglue zlepí pokožku alebo oči v priebehu pár sekúnd. Uchovávajte mimo dosahu detí.
 - Je mimoriadne dôležité nasadiť gripy okamžite a bez prietahov, pretože dodané lepidlo Superglue prilepí gripy HotGrips® k riadidlám a rukoväti plynu veľmi rýchlo.
 - Dbajte, aby lepidlo neodkvaplo na lak. Lak vhodným spôsobom zakryte.
3. Grip HotGrip pri spojke (ľavý):
 - Naneste lepidlo dovnútra gripu HotGrip a nechajte ho, aby stieklo po vnútornej ploche gripu, aby bola lepidlom pokrytá čo najväčšia vnútorná plocha.
 - Nasuňte grip HotGrips® na miesto tak, aby bol v správnej polohe a neobmedzoval ovládanie spojky.
4. Grip HotGrip na plyne (pravý):
 - Naneste lepidlo dovnútra gripu HotGrip, aby bola lepidlom pokrytá čo najväčšia vnútorná plocha.
 - Ak je grip pri nasúvaní na rukoväť plynu veľmi tesný, odporúčame naniesť lepidlo na samotnú plastovú rukoväť plynu, a to na najvnútornejšiu prírubu a menej po celej dĺžke rukoväti plynu. To zaistí, že lepidlo neprilepí grip príliš rýchlo a grip neuviazne v polovici rukoväti plynu.

- Nasuňte grip HotGrips® na miesto tak, aby bol v správnej polohe a neobmedzoval ovládanie plynu.
5. Prebytočné lepidlo okamžite utrite suchou utierkou.
 6. Pred použitím ponechajte lepidlo schnúť minimálne 24 hodín. Pred použitím skontrolujte, či sú gripy pevne upevnené na svojom mieste. Nepoužívajte motocykel, ak sa gripy hýbu, a okamžite požiadajte o pomoc.

J: POKYNY TÝKAJÚCE SA POUŽÍVANIA:

Gripy Oxford HotGrips® PRO sú navrhnuté tak, aby po správnom nasadení a pri používaní vhodných rukavíc zaistovali komfortnú teplotu. Gripy PRO sú individuálne riadené termistorom a umožňujú jazdcovi zvoliť si teplotu v rozsahu 45 – 35 stupňov. Bez ohľadu na to, či použijete nastavenie 45, 40 alebo 35 stupňov (113 – 104 – 95 °F), ovládač aplikuje maximálny výkon, dokým nebude táto teplota individuálne nameraná v spojkovom gripe aj plynovom gripe. Keďže teplota každého gripu sa meria nezávisle, inteligentný ovládač dokáže použiť vyšší výkon na jeden z nich, aby udržiaval nastavenú teplotu v oboch gripoch.

Vďaka tomu netreba neustále upravovať nastavenia teploty.

Ak sú gripy príliš horúce, znížte nastavenie ovládača teploty alebo ho v prípade potreby vypnite.

OVĽÁDANIE INTEGROVANÉHO PREPÍNAČA:

Vstavaný ovládač je vybavený jedným vyvýšeným tlačidlom, ktoré je ľahké nájsť a ovládať počas jazdy.

Ak chcete zapnúť gripy HotGrips®, podržte toto tlačidlo stlačené 3 sekundy

Indikátor LED sa rozsvieti ČERVENOU (vysoké 45 °C) – aktivuje plný výkon až do dosiahnutia teploty 45 °C.

Ak chcete znížiť teplotu, ďalším stláčaním tlačidla prejdete na BIELE (stredné 40 °C) a na MODRÉ (nízke 30 °C) nastavenie.

Stláčaním tlačidla budete prechádzať nastaveniami vyhrievania z VYSOKÉHO na NÍZKE; ak chcete vypnúť grip HotGrip, podržte tlačidlo stlačené 3 sekundy.

FUNKCIE PREPÍNAČA:

Integrovaný prepínač eliminuje potrebu otočného ovládača – vytvára aerodynamickejší tvar.

Indikátor LED s automatickým stmievaním – po zvolení programu vyhrievania sa indikátor LED stlmí na 50 % po 5 sekundách, aby nerozptyľoval počas jazdy v noci.

Integrovaný ovládač poskytuje tri nastavenia teploty: 45 – 40 – 35 °C (113 – 104 – 95 °F)

Inteligentné monitorovanie vyhrievania – nepretržite sleduje teplotu každého gripu a upravuje výkon na udržiavanie konštantnej úrovne vyhrievania.

V prípade pripojenia k štartovaciemu okruhu si prepínač zapamätá posledne použité nastavenie vyhrievania a pri opätovnom naštartovaní motocykla sa použije toto nastavenie.

Skrátená doba zahrievania na nastavenú teplotu – ovládač na začiatku dodáva plný výkon, dokým nedosiahne nastavenú teplotu.

Nové usporiadanie vyhrievacích elementov poskytuje lepšiu distribúciu tepla okolo dlane používateľa.

- Upozorňujeme, že gripy sa môžu zdať na prvý dojem „chladné“, ak na nich dlhšiu dobu neboli ruky/rukavice, a to preto, že vstavaný termistor meria správnu teplotu na povrchu gripu. Po položení rúk/rukavíc sa gripy začnú rýchlo zahrievať a zaistia, že ruky používateľa v rukaviciach sa rýchlo zahrejú na požadovanú nastavenú teplotu.

REŽIM OCHRANY BATÉRIE (BATTERY SAVING MODE, BSM):

Olovené (BSM) + lítiové (BSM)

Režim BSM je navrhnutý na ochranu batérie motocykla pred vybitím a poškodením akumulátora.

Režim BSM pre olovené batérie – ideálny pre batérie typu AGM/MF/WET

- Režim BSM sa zapína pri <13,3 V a indikuje, že alternátor motocykla nefunguje, batéria je chybná

alebo zafaženie systému motocykla je príliš vysoké. Pri tomto napätí sa režim BSM zapne, odpojí napájanie gripov a indikátor LED režimu BSM bliká zelenou.

- Gripy HotGrips® potom budú v intervaloch 2 sekúnd sledovať a zaznamenávať napätie, či nekleslo pod túto nastavenú úroveň.
- Indikátor režimu BMS bude naďalej blikať, nebude dodávať energiu do gripov a bude nepretržite monitorovať napätie batérie. To bude trvať po dobu 5 minút – ak bude napätie naďalej na tejto úrovni, ovládač sa vypne.

ALEBO

- Po dosiahnutí úrovne napätia <12,8 V (po dobu 2 sekúnd) sa gripy do 15 sekúnd úplne vypnú.
- Ak úroveň napätia stúpne nad 13,3 V pred dosiahnutím časového limitu na <12,8 V, gripy sa opäť zapnú a začnú sa zahrievať – režim BSM sa zruší.

REŽIM BSM PRE LÍTIOVÉ BATÉRIE – IDEÁLNY PRE BATÉRIE TYPU LIFEPO4 PERFORMANCE

- Režim BSM sa zapína pri <14 V a indikuje, že alternátor motocykla nefunguje, batéria je chýbná alebo zafaženie systému motocykla je príliš vysoké. Pri tomto napätí sa režim BSM zapne, odpojí napájanie gripov a indikátor LED režimu BSM bliká zelenou.
- Gripy HotGrips® potom budú v intervaloch 2 sekúnd sledovať a zaznamenávať napätie, či nekleslo pod túto nastavenú úroveň.
- Indikátor režimu BMS bude naďalej blikať, nebude dodávať energiu do gripov a bude nepretržite monitorovať napätie batérie. To bude trvať po dobu 5 minút – ak bude napätie naďalej na tejto úrovni, ovládač sa vypne.

ALEBO

- Po dosiahnutí úrovne napätia <13,6V (po dobu 2 sekúnd), gripy sa do 15 sekúnd úplne vypnú.
- Ak úroveň napätia stúpne nad 14,0V pred dosiahnutím časového limitu na <13,6V, gripy sa opäť zapnú a začnú sa zahrievať – režim BSM sa zruší.

Ak je batéria poškodená, má extrémne nízku kapacitu (Ah) alebo motocykel má vysokú spotrebu energie z iného príslušenstva, môže byť prevádzkové napätie batérie dostatočne nízke na spustenie režimu BSM ako ochrany batérie.

Ak má batéria motocykla extrémne nízku kapacitu (Ah), gripy HotGrips® by sa mali pripojiť k „vodičom štartovania“ a režim BSM by sa mal vypnúť.

ZMENA MEDZI REŽIMAMI BSM:

Režim BSM poskytuje tri nastavenia: olovená batéria, vypnuté a režim BSM pre lítiové batérie. Pri zmene režimov zaistíte, aby boli gripy HotGrips® už zapnuté, podržte stlačené tlačidlo zapnutia po dobu 5 až 7 sekúnd; tento proces vypne gripy HotGrips®, držte však tlačidlo, dokým nezhasne zelený indikátor (blikajúci). Počet bliknutí indikuje, ktorý režim gripov HotGrips® je zapnutý; tento postup je nutné opakovať pri prechádzaní cez tri nastavenia. Gripy HotGrips® sú z výroby prednastavené na režim BSM pre olovené batérie.

1 bliknutie – olovená batéria (AGM/MF/WET)

3 bliknutia – vypnuté

5 bliknutí – lítiová batéria (LiFePO4)

VÝSTRAHA – VYPNUTIE REŽIMU OCHRANY BATÉRIE MÔŽE SPÔSOBIŤ VYBITIE BATÉRIE V PRÍPADE PRIAMEHO PRIPOJENIA GRIPOV HOTGRIPS® K BATÉRII.

K: TECHNICKÉ ÚDAJE:

- Tento prepínač je extrémne účinný a nespotrebuje žiadnu energiu. Dlhodobé pripojenie preto nevybijie batériu.
- Tento prepínač bol otestovaný v laboratórnych podmienkach a je zaručená jeho elektromagnetická kompatibilita a navyše bol vystavený dôkladnému laboratórnemu testovaniu prepätia a impulzov, aby sa zaistilo, že žiadny z elektrických obvodov motocykla nebude poškodený ani ovplyvnený prevádzkou tohto prepínača.
- Zodpovedá príslušným európskym smerniciam o elektromagnetickej kompatibilitate.
- Len pre systémy 12 V (typické prevádzkové napätie 13,6 až 14,6 V).
- Prúdový odber: V priemere 3,6 A pár (50 W pri 14,0 V).
- Poistka: Mini nožová poistka 5 A.
- Na niektorých motocykloch, ktoré majú staršiu batériu alebo batériu s nižšou kapacitou, môže prúd spotrebúvaný gripmi HotGrips® znížiť napätie batérie a odporúča sa jej nabitie. Preto odporúčame – ak sa motocykel nepoužíva – pripojiť batériu k nabíjaciemu systému, ako napr. nabíjačkám Oxford Oximiser.